



LT Indaplovė
SK Umyvačka

Naudojimo instrukcija 2
Návod na používanie 30

TURINYS

1. SAUGOS INFORMACIJA.....	2
2. SAUGOS INSTRUKCIJOS.....	4
3. GAMINIO APRAŠYMAS.....	6
4. VALDYMO SKYDELIS.....	7
5. PROGRAMOS PASIRINKIMAS.....	8
6. BAZINĖS NUOSTATOS	10
7. PRIEŠ NAUDODAMI PIRMAKART.....	14
8. KASDIENIS NAUDOJIMAS.....	16
9. PATARIMAI.....	18
10. VALYMAS IR PRIEŽIŪRA.....	20
11. TRIKČIŲ DIAGNOSTIKA.....	24
12. TECHNINĖ INFORMACIJA.....	29
13. APLINKOS APSAUGA.....	29

MES GALVOJAME APIE JUS

Dėkojame, kad įsigijote „Electrolux“ prietaisą. Išsirinkote gaminį, kuriame atsispindi šios srities profesionalų per dešimtmečius sukauptą patirtis ir naujovės. Pažangus ir stilingas prietaisas sukurtas specialiai jums. Kad ir ką gamintumėte, kiekvieną kartą būsite tikri dėl nepriekaištingo rezultato.

Sveiki atvykę į „Electrolux“ pasaulį.

Apšilankykite mūsų interneto svetainėje.



Čia rasite naudojimo patarimų, brošiūrų, informacijos apie trikčių šalinimą, aptarnavimą ir remontą:

www.electrolux.com/support



Užregistruokite savo gaminį ir naudokitės papildomomis paslaugomis:

www.registerelectrolux.com



Jūsų prietaisui skirtų priedų, nusidėvintųjų ir originalių atsarginių dalių ieškokite čia:

www.electrolux.com/shop

KLIENTŲ APTARNAVIMAS IR TECHNINĖ PRIEŽIŪRA

Visada naudokite originalias atsargines dalis.

Kreipdamiesi į įgaliotą aptarnavimo centrą įsitikinkite, kad galite nurodyti šią informaciją: prietaiso modelis, PNC, serijos numeris.

Šią informaciją galima rasti techninių duomenų plokštėje.

 Įspėjimo / perspėjimo ir saugos informacija

 Bendroji informacija ir patarimai

 Aplinkosaugos informacija

Galimi pakeitimai.

1. SAUGOS INFORMACIJA

Prieš įrengdami ir naudodami šį prietaisą, atidžiai perskaitykite pateiktą instrukciją. Gamintojas neatsako

už sužalojimus ar žalą, patirtą dėl netinkamo prietaiso įrengimo ar naudojimo. Instrukciją visada laikykite saugioje ir pasiekiamoje vietoje, kad prireikus galėtumėte pasižiūrėti.

1.1 Vaikų ir pažeidžiamų žmonių sauga

- Vyresni nei 8 metų vaikai ir asmenys, turintys fizinių, jutiminių arba protinių sutrikimų, arba asmenys, kuriems trūksta patirties ar žinių, šį prietaisą gali naudoti tik prižiūrimi kitų arba gavę nurodymus, kaip saugiai naudotis prietaisu, jei jie supranta su prietaiso naudojimu susijusius pavojus.
- Nuo 3 iki 8 metų vaikų ir asmenų, turinčių sunkią negalią, negalima palikti be priežiūros ir kitaip leisti pasiekti naudojamą prietaisą.
- Mažesnių nei 3 metų vaikų negalima palikti be priežiūros ar kitaip leisti pasiekti naudojamą prietaisą.
- Neleiskite vaikams žaisti šiuo prietaisu.
- Valymo priemonės laikykite vaikams nepasiekiamoje vietoje.
- Neleiskite nepilnamečiams vaikams ir gyvūnams būti šalia prietaiso atidarytomis durelėmis.
- Vaikai be priežiūros negali atlikti prietaiso valymo ir naudotojo priežiūros darbų.

1.2 Bendrieji saugos reikalavimai

- Tai buitinis prietaisas, skirtas naudoti:
 - gyvenamuosiuose ūkiuose; parduotuvių, biurų ir kituose darbuotojų valgomuosiuose;
 - viešbučiuose, moteliuose, svečių namuose ir kitose gyvenamosiose aplinkose.
- Nekeiskite šio prietaiso techninių savybių.
- Darbinis vandens slėgis (mažiausias ir didžiausias) turi būti nuo 0.5 (0.05) / 10 (1.0) barų (MPa)
- Laikykites didžiausio 14 vietos nuostatų skaičiaus.
- Jei pažeidžiamas maitinimo laidas, jį leidžiama keisti tik gamintojui, jo įgaliotajam techninės priežiūros

centrui arba panašios kvalifikacijos asmenims – kitaip gali kilti pavojus.

- **DĖMESIO!** Aštrūs peiliai ir kiti stalo įrankiai turi būti dedami į krepšelį aštriais galais žemyn arba horizontaliai.
- Nepalikite atidarytų prietaiso durelių, kad netyčia ant jų neužliptumėte.
- Prieš bet kokius techninės priežiūros darbus išjunkite prietaisą ir ištraukite maitinimo laido kištuką iš elektros lizdo.
- Nevalykite prietaiso didelio slėgio vandens purkštuvais ir (arba) garais.
- Jeigu prietaiso apačioje įrengtos ventiliacinės angos, jų negalima uždengti, pavyzdžiui, kilimu.
- Prietaisą prie vandentiekio sistemos prijunkite naudodami naujus, kartu su prietaisu tiekiamus žarnų komplektus. Senų žarnų komplektų nenaudokite.

2. SAUGOS INSTRUKCIJOS

2.1 Įrengimas



ĮSPĖJIMAS!

Šį prietaisą įrengti privalo tik kvalifikuotas asmuo.

- Nuimkite visas pakavimo medžiagas.
- Neįrenkite ir nenaudokite sugadinto prietaiso.
- Saugumo sumetimais nenaudokite prietaiso, prieš įrengdami jį balduose.
- Vadovaukitės su prietaisu pateiktomis įrengimo instrukcijomis.
- Visada būkite atsargūs, kai perkeliate prietaisą, nes jis yra sunkus. Visada mėvėkite apsaugines pirštines ir avėkite uždarą avalynę.
- Neįrenkite ir nenaudokite prietaiso ten, kur temperatūra būna žemesnė nei 0 °C.
- Įrenkite prietaisą saugioje ir tinkamoje vietoje, atitinkančioje įrengimo reikalavimus.



www.youtube.com/electrolux
www.youtube.com/aeg

How to install your 60 cm
Dishwasher Sliding Hinge



2.2 Elektros prijungimas



ĮSPĖJIMAS!

Gaisro ir elektros smūgio pavojus.

- Įspėjimas: šį prietaisą būtina prijungti prie įžeminto buitinio elektros tiekimo lizdo.
- Įsitinkinkite, kad parametrai techninių duomenų plokštelėje atitinka maitinimo tinklo elektros vardinius duomenis.
- Visada naudokite tinkamai įrengtą įžemintą saugųjį elektros lizdą.
- Nenaudokite daugiakanalių adapterių ir ilginamųjų laidų.
- Būkite atsargūs, kad nesugadintumėte elektros kištuko ir maitinimo laido. Jei reikėtų pakeisti maitinimo laidą, tai turi padaryti mūsų

įgaliojasis techninės priežiūros centras.

- Elektros kištuką į tinklo lizdąjunkite tik tuomet, kai visiškai pabaigsite įrengimą. Įsitikinkite, kad įrengus prietaisą, elektros laido kištuką būtų lengva pasiekti.
- Norėdami išjungti prietaisą, netraukite už maitinimo laido. Visada traukite paėmę už elektros kištuko.
- Šiame prietaise sumontuotas 13 A maitinimo laido kištukas. Jeigu reikia pakeisti maitinimo kištuko saugiklį, naudokite tik 13 A ASTA (BS 1362) saugiklį (tik Jungtinėje Karalystėje ir Airijoje).

2.3 Vandens prijungimas

- Nepažeiskite vandens žarnų.
- Prieš jungdami prietaisą prie naujų ar ilgai nenaudotų vamzdžių, remontuotų arba naujų prietaisų (vandens skaitiklių ir pan.), palaukite kol pradės tekėti švarus ir skaidrus vanduo.
- Pirmą kartą naudodami prietaisą ir juo pasinaudoję patikrinkite, ar nėra vandens nuotėkio.
- Vandens įvado žarna turi apsauginį vožtuvą ir įmovą su viduje esančiu maitinimo kabeliu.

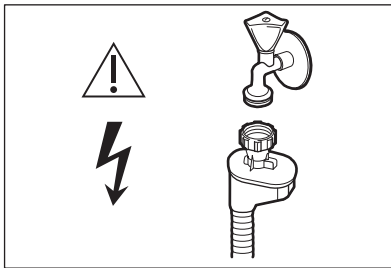

ĮSPĖJIMAS!

Pavojinga įtampa.

- Jeigu pažeista vandens įleidimo žarna, nedelsdami užsukite vandens čiaupą ir ištraukite kištuką iš elektros tinklo lizdo. Dėl vandens įvado žarnos pakeitimo kreipkitės į įgaliojantį aptarnavimo centrą.

2.4 Naudojimas

- Šalia prietaiso, į prietaisą arba ant jo nedėkite degių medžiagų arba

degiomis medžiagomis sudrėkintų daiktų.

- Indų plovikliai yra pavojingi. Vadovaukitės ploviklio pakuotėje pateiktais saugos nurodymais.
- Nevartokite ir nenaudokite prietaise likusio vandens.
- Nebandykite iš prietaiso išimti indų, kol nesibaigė plovimo programa. Ant indų gali likti šiek tiek ploviklio.
- Nedėkite indų ant atvirų prietaiso durelių ir nespauskite durelių.
- Jei veikiant plovimo programai atidarysite prietaiso dureles, iš jo gali išsiveržti karšti garai.

2.5 Paslauga

- Dėl prietaiso remonto kreipkitės į įgaliojantį techninės priežiūros centrą. Naudokite tik originalias dalis.
- Atkreipkite dėmesį, kad pačių arba neprofesionalus remontas gali turėti pasekmių saugai ir panaikinti garantiją.
- Nutraukus prietaiso modelio gamybą, šių atsarginių dalių galima bus įsigyti dar 7-erius metus: variklį, cirkuliacinį ir vandens išleidimo siurbį, šildytuvus ir kaitinimo elementus, šildymo siurblius, vamzdžius ir susijusią įrangą, žarnas, vožtuvus, filtrus ir hermetikus, konstrukcines ir vidines dalis, durų mazgus, mikroplokštes, valdymo skydelį, termostatus, slėgio ir kitus jutiklius, programinę ir aparatinę įrangą, atkūrimo programinę įrangą. Įsidėmėkite, kad tam tikros šios atsarginės dalys yra prieinamos tik profesionaliems remonto specialistams ir kad ne visos atsarginės dalys yra aktualios visiems modeliams.
- Nutraukus prietaiso modelio gamybą, šių atsarginių dalių galima bus įsigyti dar 10 metų: durelių lankstus, sandariklius, purkštuvus, vandens išleidimo filtrus, vidines lentynas ir plastines detales, krepšius ir dangtelius.
- Šio gaminio viduje esanti (-čios) lemputė (-ės) ir atskirai parduodamos atsarginės lemputės: Šios lemputės turi atlaikyti ekstremalias fizines sąlygas buitiniuose prietaisuose, pavyzdžiui, temperatūrą, vibraciją,

dėgmę, arba yra skirtos informuoti apie prietaiso veikimo būseną. Jos nėra skirtos naudoti kitoms paskirtims ir netinka patalpoms apšviesti.

2.6 Seno prietaiso išmetimas



ĮSPĖJIMAS!

Pavojus susižeisti arba uždusti.

- Ištraukite maitinimo laido kištuką iš maitinimo tinklo lizdo.
- Nupjaukite elektros laidą ir išmeskite jį.
- Nuimkite durelių velkę, kad vaikai ir naminiai gyvūnai neužsidarytų prietaise.

3. GAMINIO APRAŠYMAS

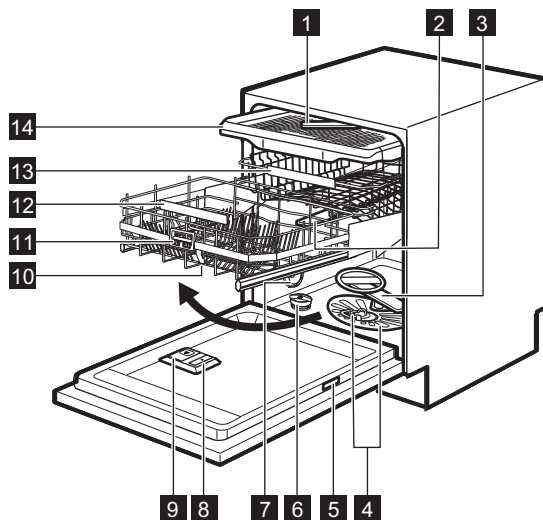

- | | |
|--|--------------------------------------|
| 1 Viršutinis purkštuvus | 9 Plovimo priemonės dalytuvus |
| 2 Vidurinis purkštuvus | 10 ComfortLift krepšys |
| 3 Apatinis purkštuvus | 11 Įjungimo rankenėlė |
| 4 Filtrai | 12 Apatinio krepšio rankenėlė |
| 5 Verčių lentelė | 13 Viršutinis krepšys |
| 6 Druskos skyrelis | 14 Įrankių stalčius |
| 7 Ventiliacinė anga | |
| 8 Skalavimo priemonės dalytuvus | |

3.1 Beam-on-Floor

Beam-on-Floor – tai šviesa, projektuojama ant grindų, po prietaiso durelėmis.

- Kai programa paleidžiama, įsijungia raudona lemputė. Ji šviečia programai veikiant.

- Žalia lemputė užsidega pasibaigus programai.
- Raudona lemputė mirksi, kai prietaise yra sutrikimas.



Išjungus prietaisą, užgęsta ir Beam-on-Floor.

4. VALDYMO SKYDELIS

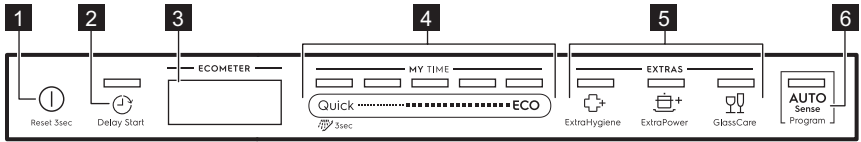

- 1 Įjungimo / išjungimo mygtukas / atkūrimo mygtukas
- 2 Delay Start mygtukas
- 3 Ekranas
- 4 MY TIME pasirinkimo juosta
- 5 EXTRAS mygtukai
- 6 AUTO Sense programų mygtukas

4.1 Valdymo skydelis

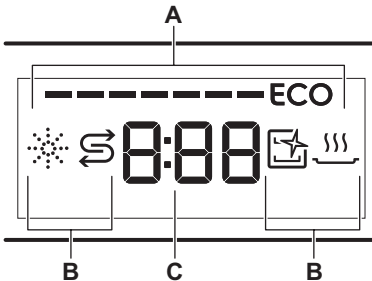

- A. ECOMETER
- B. Indikatoriai
- C. Laiko indikatorius

4.3 Indikatoriai

Indikatorius	Aprašymas
	Skalavimo priemonės indikatorius. Jis įsijungia, kai reikia papildyti skalavimo priemonės dalytuvą. Žr. „ Prieš naudojantis pirmąkart “.
	Druskos indikatorius. Jis įsijungia, kai reikia papildyti druskos. Žr. „ Prieš naudojantis pirmąkart “.
	Machine Care indikatorius. Įsijungia, kai reikia išvalyti prietaiso vidų naudojant Machine Care programą. Žr. skyrių „ Valymas ir priežiūra “.
	Džiovinimo ciklo indikatorius. Įsijungia, kai pasirenkate programą su džiovinimo ciklu. Mirksi džiovinimo ciklo metu. Žr. „ Programos pasirinkimas “.

4.2 ECOMETER



ECOMETER nurodo, kaip programos pasirinkimas įtakoja energijos ir vandens sąnaudas. Kuo daugiau juostų įjungta, tuo mažesnės sąnaudos.

ECO nurodo labiausiai aplinkai draugiškos programos pasirinkimą vidutiniškai suteptiems indams išplauti.

5. PROGRAMOS PASIRINKIMAS

5.1 MY TIME

MY TIME juosta leidžia pagal programos trukmę pasirinkti tinkamą indų plovimo ciklą.

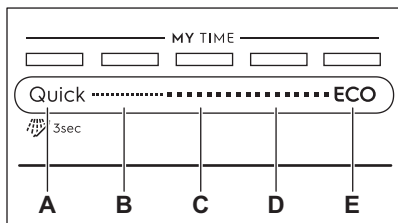

- A. • **Quick** yra trumpiausia programa, **(30min)** tinkama šviežiai ir nestipriai suteptiems indams plauti.
 -  **Pirminis plovimas (15min)** programa skirta maisto likučiams nuskalauti. Ji apsaugo nuo prasto kvapo kaupimosi prietaise. Su šia programa plovimo priemonės naudoti nereikia.
- B. **1h** programa skirta plauti ką tik išpurvintus indus, su šiek tiek pridžiūvusiais nešvarumais.
- C. **1h 30min** programa tinkama plauti ir džiovinti vidutiniškai išpurvintus indus.
- D. **2h 40min** programa tinkama plauti ir džiovinti labai išpurvintus indus.
- E. **ECO** programa yra ilgiausia ir veiksmingiausiai panaudojanti vandenį ir elektros energiją, jei plaunate vidutiniškai suteptus indus bei įrankius. Tai standartinė patikros įstaigų naudojama programa. ¹⁾

5.2 AUTO Sense

Programa AUTO Sense automatiškai pakoreguoja plovimo ciklą pagal plaunamų indų tipą.

Prietaisas nustato krepšiuose sudėtų indų užterštumo laipsnį ir kiekį. Jis parenka vandens temperatūrą, kiekį ir plovimo trukmę.

5.3 EXTRAS

Jūs galite koreguoti programos pasirinkimą pagal savo poreikius, aktyvindami EXTRAS.

ExtraHygiene

 ExtraHygiene užtikrinami geresni plovimo rezultatai, nes per paskutinę skalavimo fazę bent 10 minučių palaikoma 65–70 °C temperatūra.

ExtraPower

 ExtraPower gerina indų plovimo rezultatus naudojant pasirinktą programą. Ši funkcija padidina plovimo temperatūrą ir pailgina trukmę.

GlassCare

 GlassCare apsaugo trapius indus, o ypač taures, nuo pažeidimų. Ši parinktis apsaugo nuo sparčių temperatūros pokyčių ir sumažina ją iki 45 °C.

¹⁾ Ši programa skirta įvertinti, ar prietaisas atitinka „Ecodesign“ komisijos reglamento (ES) 2019/2022 nuostatas.

5.4 Programų apžvalga

Programa	Plaunami indai	Nešvarumo laipsnis	Programos fazės	EXTRAS
Quick	Indai ir įrankiai	Šviežia (-ias)	<ul style="list-style-type: none"> • Indų plovimo temperatūra 50 °C • Tarpinis skalavimas • Galutinis skalavimas 45 °C • AirDry 	<ul style="list-style-type: none"> • ExtraPower • GlassCare • ExtraHygiene
 Pirminis plovimas	Visi	Visi	<ul style="list-style-type: none"> • Pirminis plovimas 	Netaikoma
1h	Indai ir įrankiai	Ką tik panaudoti indai su šiek tiek išdžiūvę	<ul style="list-style-type: none"> • Indų plovimo temperatūra 60 °C • Tarpinis skalavimas • Galutinis skalavimas 50 °C • AirDry 	<ul style="list-style-type: none"> • ExtraPower • GlassCare • ExtraHygiene
1h 30min	Indai, stalo įrankiai, puodai, keptuvės	Normalūs, lengvai išdžiūvę	<ul style="list-style-type: none"> • Indų plovimo temperatūra 60 °C • Tarpinis skalavimas • Galutinis skalavimas 55 °C • Džiovinimas • AirDry 	<ul style="list-style-type: none"> • ExtraPower • GlassCare • ExtraHygiene
2h 40min	Indai, stalo įrankiai, puodai, keptuvės	Nuo normaliai iki stipriai supteptų, išdžiūvę	<ul style="list-style-type: none"> • Pirminis plovimas • Indų plovimo temperatūra 60 °C • Tarpinis skalavimas • Galutinis skalavimas 60 °C • Džiovinimas • AirDry 	<ul style="list-style-type: none"> • ExtraPower • GlassCare • ExtraHygiene
ECO	Indai, stalo įrankiai, puodai, keptuvės	Normalūs, lengvai išdžiūvę	<ul style="list-style-type: none"> • Pirminis skalbimas • Indų plovimo temperatūra 50 °C • Tarpinis skalavimas • Galutinis skalavimas 55 °C • Džiovinimas • AirDry 	<ul style="list-style-type: none"> • ExtraPower • GlassCare • ExtraHygiene

Programa	Plaunami indai	Nešvarumo laipsnis	Programos fazės	EXTRAS
AUTO Sense	Indai, stalo įrankiai, puodai, keptuvės	Visi	<ul style="list-style-type: none"> Pirminis plovimas Indų plovimo temperatūra 50 - 60 °C Tarpinis skalavimas Galutinis skalavimas 60 °C Džiovinimas AirDry 	Netaikoma
Machine Care	Prietaiso vidaus valymui. Žr. skyrių „Valymas ir priežiūra“.		<ul style="list-style-type: none"> Valymas 70 °C Tarpinis skalavimas Galutinis skalavimas AirDry 	Netaikoma

Sąnaudų vertės

Programa 1) 2)	Vanduo (l)	Energija (kWh)	Trukmė (min.)
Quick	10.4	0.600	30
Pirminis plovimas	5.1	0.040	15
1h	11.7	0.845	60
1h 30min	11.5	1.000	90
2h 40min	12.0	1.009	160
ECO	11	0.848	240
AUTO Sense	11.9	0.964	170
Machine Care	9.9	0.636	60

1) Vertės gali skirtis, priklausomai nuo vandens slėgio ir temperatūros, maitinimo įtampos parametru, parinkčių, indų kiekio ir jų sutepimo lygio.

2) Nauda ne ECO programoms yra tik informacinio pobūdžio.

Informacija bandymų laboratorijoms

Jei norite gauti daugiau informacijos apie bandymų vykdymą (pvz., pagal EN60436 standartą), rašykite šiuo adresu:

info.test@dishwasher-production.com

Laiške nurodykite techninių duomenų lentelėje pateiktą gaminio numerio kodą (PNC).

Jei kiltų kitų klausimų dėl indaplovės, pradžioje perskaitykite su prietaisu tiekiamą priežiūros vadovą.

6. BAZINĖS NUOSTATOS

Jūs galite sukonfigūruoti prietaisą, pakeisdami bazinės nuostatas pagal savo poreikius.

Eil. Nr.	Nuostata	Vertės	Aprašas ¹⁾
1	Vandens kietumas	Nuo 1L iki 10L lygio (numatytoji nuostata: 5L)	Nustatykite vandens minkštiklio lygį pagal jūsų rajono vandens kietumą.
2	Skalavimo priemonės kiekis	Nuo 0A iki 6A lygio (numatytoji nuostata: 4A)	Pakoreguokite skalavimo priemonės kiekį pagal reikalingą dozę.
3	Pabaigos signalas	On Off (numatytoji nuostata)	Ijunkite arba išjunkite programos pabaigos garso signalą.
4	Automatinis durelių atidarymas	On (numatytoji nuostata) Off	Ijungia arba išjungia AirDry.
5	Mygtukų tonai	On (numatytoji nuostata) Off	Paspaudus įjungia arba išjungia mygtukų paspaudimo garsą.
6	Naujausias programos pasirinkimas	On Off (numatytoji nuostata)	Ijungia arba išjungia automatinį paskiausiai naudotos programos ir parinkčių pasirinkimą.

1) Daugiau informacijos pateikta šiame skyriuje.

Jūs galite pakeisti bazines nuostatas nustatymo režime.

Kai prietaisas veikia nustatymo režimu, ECOMETER juostos rodo galimas nuostatas. Kiekvienai nuostatai mirksi atitinkama ECOMETER juosta.

ECOMETER bazinės nuostatos pateikiamos tokia tvarka, kaip ir lentelėje:

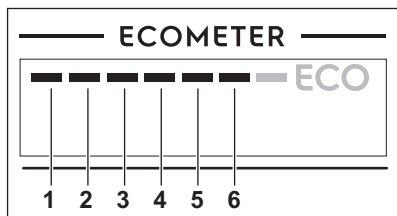

6.1 Nustatymo režimas

Kaip naršyti nustatymo režime

Nustatymo režime galite naršyti, naudodami MY TIME pasirinkimo juostą.

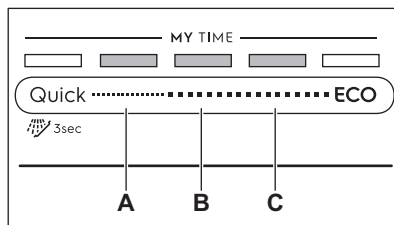

A. Ankstesnis mygtukas

B. GERAI mygtukas

C. Toliau mygtukas

Naudokite **Ankstesnis** ir **Toliau**, kad perjungtumėte bazines nuostatas ir pakeistumėte jų vertę.

Naudokite **GERAI**, kad įvestumėte pasirinktą nuostatą ir patvirtintumėte jos vertės pakeitimą.

Kaip įjungti nustatymo režimą

Prieš paleisdami programą, galite įjungti nustatymo režimą. Kai programa vykdoma, jūs negalite įjungti nustatymo režimo.

Norėdami įjungti nustatymo režimą, vienu metu paspauskite ir palaikykite nuspaudę maždaug 3 sekundes **Quick** ir **ECO**. Įsijungia su **Ankstesnis, GERAI** ir **Toliau** susiję lemputės.

Kaip pakeisti nuostatą

Įsitikinkite, kad prietaisas veikia nustatymo režimu.

1. Naudokite **Ankstesnis** arba **Toliau**, kad pasirinktumėte atitinkamą **ECOMETER** norimos nuostatos juosta.
 - Mirksi atitinkamos **ECOMETER** pasirinktos nuostatos juosta.
 - Ekране rodoma esama nuostatos vertė.
2. Norėdami įvesti nuostatą, paspauskite **GERAI**.
 - Šviečia atitinkamos **ECOMETER** pasirinktos nuostatos juosta. Kitos juostos yra išjungtos.
 - Mirksi esama nuostatos vertė.
3. Paspauskite **Ankstesnis** arba **Toliau** vertei pakeisti.
4. Paspaudus **GERAI**, nuostata patvirtinama.

- Nauja nuostata yra išsaugota.
- Prietaisas sugrįžta į bazinių nuostatų sąrašą.

5. Paspauskite vienu metu ir maždaug 3 sekundes palaikykite nuspaudę **Quick** ir **ECO**, kad išjungtumėte nustatymo režimą.

Prietaise vėl įjungiamas programos pasirinkimo režimas.

Išsaugotos nuostatos galios, kol vėl jas pakeisite.

6.2 Vandens minkštiklis

Vandens minkštinimo filtras pašalina mineralus iš tiekiamo vandens, kurie turėtų neigiamo poveikio plovimo rezultatams ir prietaisui.

Kuo daugiau vandenyje yra tokių mineralų, tuo vanduo yra kietesnis. Vandens kietumas matuojamas santykinė skale.

Vandens minkštinimo lygį reikia rinktis pagal vandentiekio vandens kietumą. Jūsų vandens tiekėjai gali nurodyti, kokio kietumo vanduo jums yra tiekiamas. Jei siekiate geriausių rezultatų, pasirinkite tinkamą vandens minkštinimo lygį.

Vandens kietumas

Vokiškieji laipsniai (°dH)	Prancūziškieji laipsniai (°fH)	mmol/l	Pagal Klar-ką	Vandens minkštinimo lygis
47 - 50	84 - 90	8.4 - 9.0	58 - 63	10
43 - 46	76 - 83	7.6 - 8.3	53 - 57	9
37 - 42	65 - 75	6.5 - 7.5	46 - 52	8
29 - 36	51 - 64	5.1 - 6.4	36 - 45	7
23 - 28	40 - 50	4.0 - 5.0	28 - 35	6
19 - 22	33 - 39	3.3 - 3.9	23 - 27	5 1)
15 - 18	26 - 32	2.6 - 3.2	18 - 22	4
11 - 14	19 - 25	1.9 - 2.5	13 - 17	3
4 - 10	7 - 18	0.7 - 1.8	5 - 12	2
<4	<7	<0.7	< 5	1 2)

1) Gamyklinis nustatymas.

2) Su šiuo lygiu druskos nenaudokite.

Nepaisant naudojamo ploviklio rūšies, nustatykite tinkamą vandens kietumo lygį, kad druskos papildymo indikatorius būtų aktyvus.



Kombinuotosios tabletės, kurių sudėtyje yra druskos, nepakankamai veiksmingai suminkština kietą vandenį.

Regeneracijos procesas

Siekiant užtikrinti tinkamą vandens minkštiklio įtaiso veikimą, jį reikia periodiškai regeneruoti. Šis procesas vykdomas automatiškai ir tai yra įprasto indaplovės veikimo dalis.

Išnaudojus nurodytą kiekį vandens (žr. vertes lentelėje) nuo ankstesnio regeneracijos proceso, bus pradėtas naujas regeneracijos procesas tarp galutinio skalavimo ir programos pabaigos.

Vandens minkštinimo lygis	Vandens kiekis (l)
1	250
2	100
3	62
4	47
5	25
6	17
7	10
8	5
9	3
10	3

Jeigu nustatyta didelio vandens minkštiklio kiekio nuostata, regeneracija gali būti vykdoma programos viduryje, prieš skalavimą (du kartus per programą). Regeneracijos inicijavimas neturi poveikio ciklo trukmei, nebent jį vykdoma programos viduryje arba programos pabaigoje su trumpa džiovinimo faze. Tokiais atvejais regeneracija pailgina bendrą programos trukmę 5 minutėmis.

Vėliau vandens minkštiklio skalavimas, trunkantis 5 minutes, gali prasidėti per tą patį ciklą arba kitos programoje pradžioje. Ši veikla padidina bendras programos vandens sąnaudas 4 litrais, o bendras programos energijos sąnaudas – 2 Wh. Vandens minkštiklio skalavimas baigiasi visišku vandens išleidimu.

Kiekvienas atliktas vandens minkštiklio skalavimas (gali būti daugiau nei vienas kartas per tą patį ciklą) gali pailginti programos trukmę dar 5 minutėmis, kai jis vykdomas bet kada programos pradžioje arba viduryje.



Visos šiame skyriuje nurodytos sąnaudų vertės yra nustatytos vadovaujantis šiuo metu taikomo standarto nuostatomis laboratorinėmis sąlygomis, kai vandens kietumas 2,5 mmol/l (vandens minkštinimas: 3 lygis), pagal reglamentą: 2019/2022 .

Vandens slėgis ir temperatūra bei elektros įtampos svyravimai gali turėti įtakos vertėms.

6.3 Skalavimo priemonės lygis

Skalavimo priemonė padeda indams išdžiūti be dryžių ir dėmių. Ji automatiškai tiekama esant karšto skalavimo fazei. Galima nustatyti tiekiamos skalavimo priemonės kiekį.

Kai skalavimo priemonės kamera yra tuščia, įsijungia skalavimo priemonės indikatorius, rodantis, kad reikia pripildyti skalavimo priemonės. Jeigu džiovinimo rezultatai tenkina naudojant tik kombinuotąsias tabletes, galima išjungti dozatorių ir indikatorių. Tačiau, kad džiovinimo rezultatai būtų geri, visada naudokite skalavimo priemonę ir palikite skalavimo priemonės indikatorių įjungtą.

Norėdami išjungti skalavimo priemonės dozatorių ir indikatorių, nustatykite 0A skalavimo priemonės lygį.

6.4 Pabaigos signalas

Galite įjungti garso signalą, kuris girdimas programai pasibaigus.



Garso signalai girdimi, kai įvyksta prietaiso triktis. Šių signalų negalima išjungti.

6.5 AirDry

AirDry pagerina džiovinimo rezultatus. Džiovinimo fazės metu indaplovės durelės atsidaro automatiškai ir lieka paviros.

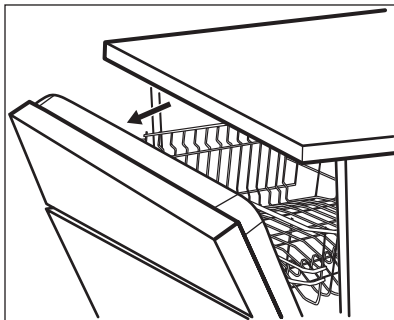

AirDry su visomis programomis, išskyrus Pirminis plovimas, įjungiamo automatiškai.

Džiovinimo fazės trukmė ir durelių atidarymo laikas skiriasi priklausomai nuo pasirinktos programos ir parinkčių.

Kai AirDry atidaro dureles, valdymo skydelyje rodomas likęs vykdomos programos laikas.



DĖMESIO

Bent 2 minutes neuždarykite automatiškai atsidariusių prietaiso durelių. Kitaip galite sugadinti prietaisą.



DĖMESIO

Jeigu vaikai gali prieiti prie prietaiso, rekomenduojama išjungti AirDry funkciją, nes automatinis durelių atidarymas gali kelti pavojų.



Kai AirDry atidaro dureles, Beam-on-Floor gali būti nepastebimas. Jei norite sužinoti, ar programa baigta, pažiūrėkite į valdymo skydelį.

6.6 Mygtukų garso signalai

Kai paspaudžiate valdymo skydelio mygtukus, jie spragteli. Šį garsą galite išjungti.

6.7 Naujausias programos pasirinkimas

Galite nustatyti automatinį paskiausiai naudotos programos ir parinkčių pasirinkimą.

Išsaugoma paskiausiai naudota programa, prieš prietaisą išjungiant. Tuomet įjungus prietaisą, ji pasirenkama automatiškai.

Kai paskiausiai naudotos programos pasirinkimas išjungiamas, numatytoji programa yra ECO.

7. PRIEŠ NAUDODAMI PIRMAKART

1. **Patikrinkite, ar nustatytas vandens minkštiklio lygis atitinka jūsų vietovėje tiekiamo vandens kietumą. Jeigu ne, reguliuokite vandens minkštiklio lygį.**
2. Pripildykite druskos talpyklą.
3. Pripildykite skalavimo priemonės dalytuvą.
4. Atsukite vandens čiaupą.
5. Paleiskite programą Quick, kad pašalintumėte gamybos proceso likučius. Nenaudokite ploviklio ir nedėkite indų į krepšius.

Paleidus programą, prietaisas iki 5 minučių įkrauna dervą vandens minkštiklyje. Plovimo fazė pradeda tik pabaigus šį procesą. Šis procesas reguliariai kartojamas.

7.1 Druskos talpykla



DĖMESIO

Naudokite tik indaplovėms skirtą rupią druską. Smulki druska padidina korozijos riziką.

Druska yra naudojama įkrauti dervą vandens minkštiklyje ir užtikrinti gerus kasdienio naudojimo plovimo rezultatus.

Kaip pripildyti druskos talpyklą



Patikrinkite, ar krepšys ComfortLift yra tuščias ir užfiksuotas pakeltoje padėtyje.

1. Sukite druskos talpyklos dangtelį prieš laikrodžio rodyklę ir nuimkite jį.
2. Į druskos talpyklą įpilkite 1 litrą vandens (tik pirmą kartą).
3. Pilkite į druskos talpyklą druskos (kol ji bus pilna).

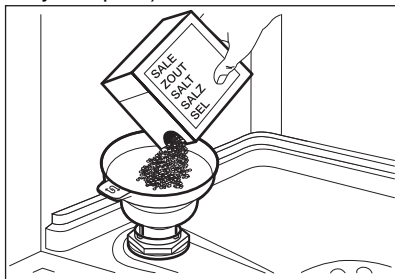

4. Atsargiai papurtykite piltuvėlį už jo rankenos, kad paskutinės granulės subyrėtų į vidų.
5. Nuvalykite druską aplink druskos talpyklos angą.

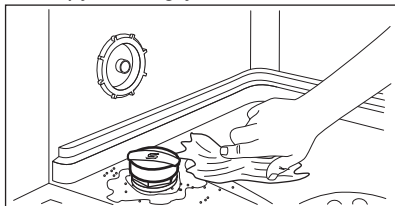

6. Sukite druskos talpyklos dangtelį pagal laikrodžio rodyklę, kad uždarytumėte druskos talpyklą.



DĖMESIO

Pildant iš druskos talpyklos gali ištekti vanduo ir druska. Kai pripildote druskos talpyklą, iškart paleiskite trumpiausią programą, kad apsaugotumėte nuo korozijos. Nedėkite indų į krepšius.

7.2 Kaip pripildyti skalavimo priemonės dalytuvą

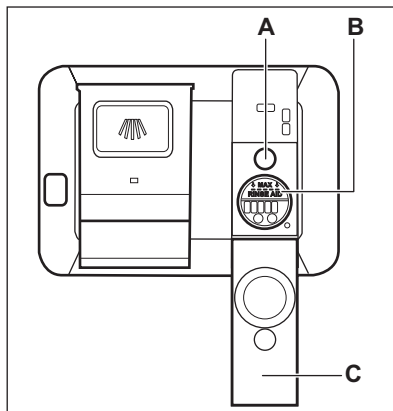

DĖMESIO

Skyrelis (B) skirtas tik skalavimo priemonei. Nepilkite į jį plovimo priemonių.



DĖMESIO

Naudokite tik indaplovėms skirtą skalavimo priemonę.

1. Atidarykite dangtelį (C).
2. Pripildykite dalytuvą (B) iki skalavimo priemonės lygio žymos "MAX".
3. Nuvalykite išsiliejusią skalavimo priemonę sugeriančia šluoste, kad išvengtumėte per didelio putų susidarymo.
4. Uždarykite dangtelį. Pasirūpinkite, kad dangtelis gerai užsifiksuotų.



Kai indikatorius (A) tuščias, pripildykite skalavimo priemonės dalytuvą.

8. KASDIENIS NAUDOJIMAS

1. Atsukite vandens čiaupą.
2. Paspauskite ir laikykite nuspaudę ①, kol prietaisas bus aktyvintas.
3. Pripildykite druskos talpyklą, jeigu ji tuščia.
4. Pripildykite skalavimo priemonės dozatorių, jeigu jis tuščias.
5. Įdėkite krepšius.
6. Įpilkite ploviklio.
7. Pasirinkti ir paleiskite programą.
8. Užsukite vandens čiaupą, kai programa užbaigiama.

8.1 ComfortLift



DĖMESIO

Nesėskite ant lentynos ir nespauskite užfiksuoto krepšio.



DĖMESIO

Neviršykite didžiausios leistinos 18 kg apkrovos.



DĖMESIO

Patikrinkite, ar indai nekyšo iš krepšio rėmo, nes galite sugadinti juos ir ComfortLift mechanizmą.

ComfortLift mechanizmas leidžia pakelti apatinę lentyną aukščiau (iki antros lentynos lygio) ir nuleisti žemyn, kad būtų lengva sudėti ir išimti indus.

Kaip įkrauti ir iškrauti apatinį krepšį:

1. Norėdami pakelti krepšį, ištraukite indaplovės lentyną už krepšio rankenos. Paleidimo rankenėlės nenaudokite.

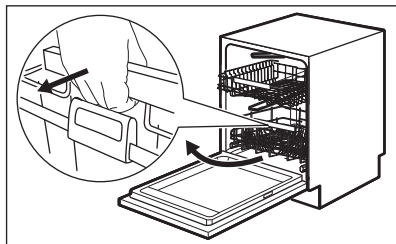

Krepšys užsifiksuos viršutiniame lygyje.

2. Atsargiai sudėkite įrankius į krepšį arba juos išimkite (žr. informacinį įrankių sudėjimo lapelį).
3. Norėdami nuleisti krepšį, sujunkite paleidimo rankenėlę su krepšio rėmu, kaip parodyta toliau. Pakelkite paleidimo rankenėlę ir šiek tiek pakelkite krepšį, kad jis atsilaisvintų abejuose pusėse.

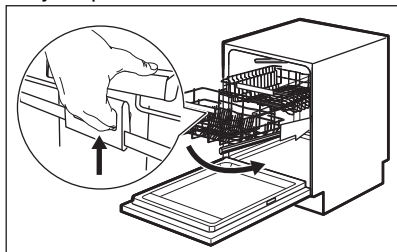

Kai krepšys atsilaisvins, pastumkite lentyną žemyn. Mechanizmas sugrįš į numatytąją padėtį apatiniame lygyje. Galimi du krepšio nuleidimo būdai, kurie priklauso nuo į jį sudėtų indų ar įrankių:

- jeigu visas krepšys užpildytas lėkštelėmis, šiek tiek pastumkite krepšį žemyn.
- jeigu krepšys tuščias arba pusiau užpildytas, stipriau paspauskite krepšį žemyn.

8.2 Valiklio naudojimas

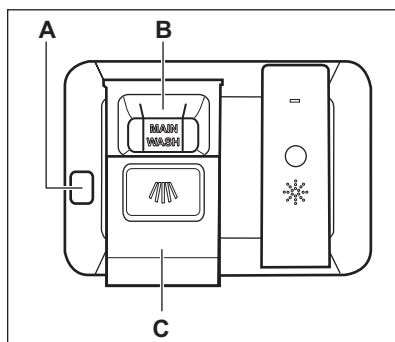

DĖMESIO

Naudokite tik indaplovėms skirtą ploviklį.

1. Paspauskite atleidimo mygtuką **(A)** ir atidarykite dangtelį **(C)**.
2. Plovimo priemonę (gelį, miltelius arba tabletes) dėkite į skyrelį **(B)**.
3. Jei pagal programą numatytas pirminio plovimo etapas, į vidinį prietaiso durelių skyrelį įdėkite nedidelį kiekį ploviklio.
4. Uždarykite dangtelį. Pasirūpinkite, kad dangtelis gerai užsifiksuotų.

i Informacijos apie naudotinus plovimo priemones kiekius rasite gamintojo instrukcijoje, ant gaminio pakuotės. Įprastai vidutiniškai supurvintų indų plovimui užtenka 20–25 ml plovimo gelio.

i Skyrelio **(B)** viduje esančių dviejų vertikalių briaunų viršutiniai galai nurodo didžiausią leistiną plovimo gelio kiekį dalytuve (iki 30 ml).

8.3 Kaip pasirinkti ir paleisti programą, naudojant MY TIME pasirinkimo juostą

1. Braukite pirštu per MY TIME pasirinkimo juostą, kad pasirinktumėte tinkamą programą.
 - Įsijungia su pasirinkta programa susijusi lemputė.
 - ECOMETER rodo energijos ir vandens sąnaudų lygį.
 - Ekrane rodoma programos trukmė.
2. Jeigu norite, aktyvinkite atitinkamas EXTRAS.
3. Uždarykite prietaiso dureles programai paleisti.

8.4 Kaip pasirinkti ir paleisti programą Pirminis plovimas

1. Norėdami pasirinkti  Pirminis plovimas, nuspauskite ir 3 sekundes palaikykite Quick.
 - Įsijungia su mygtuku susijusi lemputė.
 - ECOMETER yra išjungtas.

- Ekrane rodoma programos trukmė.
2. Uždarykite prietaiso dureles programai paleisti.

8.5 Kaip aktyvinti EXTRAS

1. Pasirinkite programą, naudodami MY TIME pasirinkimo juostą.
2. Paspauskite norimos aktyvinti parinkties mygtuką.
 - Įsijungia su mygtuku susijusi lemputė.
 - Ekrane bus rodoma atnaujinta programos trukmė.
 - ECOMETER rodo atnaujintą energijos ir vandens sąnaudų lygį.

i Paprastai parinktis reikia aktyvinti kiekvieną kartą prieš paleidžiant programą. Jeigu paskutinis programos pasirinkimas aktyvus, išsaugotos parinkty aktyvinamos automatiškai kartu su programa.

i Parinkčių negalima įjungti ar išjungti, kai programa veikia.

i Ne visos parinkty yra suderinamos viena su kita.

i Parinkčių aktyvinimas dažnai padidina vandens ir energijos sąnaudas bei pailgina programos trukmę.

8.6 Kaip paleisti AUTO Sense programą

1. Paspauskite  .
 - Įsijungia su mygtuku susijusi lemputė.
 - Ekrane rodoma ilgiausia galima programos trukmė.
2. Uždarykite prietaiso dureles programai paleisti.

Prietaisas nustato įkrovos tipą ir parenka atitinkamą plovimo ciklą. Ciklo metu kelis kartus suveikia jutikliai ir pradinė programos trukmė gali sumažėti.

8.7 Kaip atidėti programos paleidimą.

1. Pasirinkite programą.
2. Spauskite , kol pasirinksite norimą atidėtą paleidimo laiką (nuo 1 iki 24 val.).

[įjungia su mygtuku susijusi lemputė.

3. Uždarykite prietaiso dureles, kad paleistumėte laikmatį.

Laiko atskaitai prasidėjus programos keisti negalima.

Pasibaigus laiko atskaitai programa bus paleista.

8.8 Kaip atšaukti atidėtą paleidimą veikiant atgalinei laiko atskaitai

Nuspauskite ir maždaug 3 sekundes palaikykite .

Prietaise vėl įjungiamas programos pasirinkimo režimas.

-  Jeigu atidėtą paleidimą atšauksite, programa teks pasirinkti iš naujo.

8.9 Kaip atšaukti veikiančią programą

Nuspauskite ir maždaug 3 sekundes palaikykite .

Prietaise vėl įjungiamas programos pasirinkimo režimas.

-  Prieš paleisdami naują programą, patikrinkite, ar ploviklio dalytuve yra ploviklio.

8.10 Durelių atidarymas, kai prietaisas veikia

Jeigu atidarysite dureles vykdant programą, plovimo ciklas bus

pristabdytas. Ekrane matysite likusią programos trukmę. Kai uždarysite dureles, plovimo ciklas bus tęsiamas toliau.

Jeigu dureles atidarysite veikiant atidėto paleidimo atgalinei laiko atskaitai, ji bus pristabdyta. Ekrane rodoma esama atgalinės atskaitos būsena. Kai uždarysite dureles, atskaita bus toliau tęsiama.

-  Durelių atidarymas veikiant prietaisui gali turėti poveikio energijos sąnaudoms ir programos trukmei.

-  Jeigu džiovavimo ciklo metu atidarysite dureles ir neuždarysite jų ilgiau nei 30 sekundžių, vykdoma programa bus baigta. Taip nenutiks, jeigu dureles atidarys AirDry funkcija.

8.11 Funkcija Auto Off

Ši funkcija padeda taupyti energiją išjungiant prietaisą, kai jis neveikia.

Funkcija pradeda veikti automatiškai:

- pasibaigus programai;
- po 5 minučių, jeigu programa nebuvo paleista.

8.12 Programos pabaiga

Pasibaigus programai, valdymo skydelyje matysite **0:00**.

Auto Off funkcija automatiškai išjungia prietaisą.

Visi mygtukai, išskyrus įjungimo / išjungimo mygtuką, yra neaktyvūs.

9. PATARIMAI

9.1 Bendroji informacija

Laikykitės šių patarimų ir tai padės kasdien užtikrinti optimalius plovimo ir

džiovinimo rezultatus bei apsaugoti aplinką.

- Indus plaunant indaplovėje, kaip nurodyta naudotojo vadove, paprastai

sunaudojama mažiau vandens ir energijos, nei plaunant rankomis.

- Pridėkite pilną indaplovę, kad taupytumėte vandenį ir energiją. Norėdami pasiekti geriausių plovimo rezultatų, sudėkite daiktus krepšiuose kaip nurodyta naudotojo vadove ir neperkraukite krepšių.
- Nenuskalaukite indų rankomis. Taip padidinsite vandens ir energijos sąnaudas. Kai reikia, pasirinkite programą su nuplovimo faze.
- Pašalinkite didesnius maisto likučius nuo indų ir tuščių puodukų ir stiklinių, prieš dėdami juos į prietaisą.
- Prieš plaudami prietaise prikaistuvius su prikepusiu ar pridegusiu maistu pamirkykite ar šiek tiek pašveikite.
- Patikrinkite, kad daiktai krepšiuose neliestų ir neuždengtų vienas kito. Tik tada vanduo galės visiškai pasiekti ir plauti indus.
- Galite naudoti atskirai indaplovės ploviklį, skalavimo priemonę ir druską arba kombinuotąsias tabletes (pvz., „viskas viename“). Laikykitės ant pakuotės pateiktų instrukcijų.
- Pasirinkite programą, atsižvelgdami į indus ir jų nešvarumo laipsnį. ECO pasižymi efektyviausiomis vandens ir energijos sąnaudomis.
- Norėdami apsaugoti nuo kalkių kaupimosi prietaiso viduje:
 - Kai reikia, papildykite druskos talpyklę.
 - Naudokite rekomenduojamą ploviklio ir skalavimo priemonės dozę.
 - Patikrinkite, ar nustatytas vandens minkštiklio lygis atitinka jūsų vietovėje tiekiamo vandens kietumą.
 - Laikykitės skyriuje „**Priežiūra ir valymas**“ pateikiamų nurodymų.

9.2 Druskos, skalavimo priemonės ir ploviklio naudojimas

- Naudokite tik indaplovėms skirtą druską, skalavimo priemonę ir ploviklį. Kiti gaminiai gali sugadinti prietaisą.
- Rajonuose, kuriuose vanduo yra kietas ir labai kietas, rekomenduojame naudoti atskirai paprastą indaplovės ploviklį (miltelius,

gelį, tabletes be papildomų medžiagų), skalavimo priemonę ir druską optimaliems valymo ir džiovavimo rezultatams.

- Ploviklio tabletės visiškai neištirpsta naudojant trumpas programas. Rekomenduojame tabletes naudoti tik su ilgomis programomis, kad ant valgymo reikmenų neliktų ploviklio likučių.
- Visada naudokite tinkamą kiekį ploviklio. Dėl nepakankamo ploviklio kiekio gali būti gauti prasti plovimo rezultatai ir ant daiktų likti kieto vandens nuosėdų arba dėmių. Naudojant per daug ploviklio minkštame ar suminkštintame vandenyje ant indų gali likti ploviklio likučių. Pakoreguokite ploviklio kiekį pagal vandens kietumą. Žr. nurodymus ant ploviklio pakuotės.
- Visada naudokite tinkamą kiekį skalavimo priemonės. Naudojant nepakankamai skalavimo priemonės, suprastės džiovavimo rezultatai. Naudojant per daug skalavimo priemonės, ant daiktų atsiras melsvų sluoksnių.
- Įsitikinkite, kad vandens minkštiklio lygis yra tinkamas. Jeigu jo per daug, didesnis kiekis druskos vandenyje gali lemti rūdis ant stalo įrankių.

9.3 Ką daryti, jeigu nenorite naudoti kombinuotųjų tablečių

Prieš pradėdami naudoti atskirai ploviklį, druską ir skalavimo priemonę, atlikite šiuos veiksmus:

1. Nustatykite didžiausią vandens minkštiklio lygį.
2. Įsitikinkite, kad druskos ir skalavimo priemonės talpyklos yra pilnos.
3. Paleiskite programą Quick. Nedėkite ploviklio ir indų į krepšius.
4. Programai pasibaigus, sureguliuokite vandens minkštiklio lygį, atsižvelgdami į savo vietovės vandens kietumą.
5. Nustatykite tiekiamos skalavimo priemonės kiekį.

9.4 Prieš programos paleidimą

Prieš paleisdami pasirinktą programą pasirūpinkite, kad:

- filtri būtū švarūs ir tinkamai sumontuoti;
- druskos skyrelio dangtelis būtū sandariai uždarytas;
- purkštuvu alkūnės nebūtū užsikimšusios;
- prietaise būtū pakankamai druskos ir skalavimo priemonės (išskyrus atvejus, kai naudojamos universalios tabletės);
- indai būtū tinkamai sudėti į krepšius;
- pasirinkote indų tipą ir išpurvinimo lygį atitinkančią programą;
- naudojate tinkamą ploviklio kiekį.

9.5 Įdėjimas į krepšelius

- Stenkitės išnaudoti visą laisvą erdvę.
- Prietaise plaukite tik indaplovėje plaunamus indus.
- Prietaise neplaukite medinių, rago, aliuminio, alavo ar vario indų, nes jie gali suskilti, deformuotis arba pakeisti spalvą.
- Neplaukite prietaise vandenį sugeriančių daiktų (pvz., kempinių, šluosčių).
- Tuščiaidurius indus (pvz., puodelius, stiklines ir keptuves) dėkite apverstus žemyn.

10. VALYMAS IR PRIEŽIŪRA



ĮSPĖJIMAS!

Prieš atlikdami priežiūros darbus, išskyrus programos Machine Care vykdymą, išjunkite prietaisą ir ištraukite maitinimo laido kištuką iš lizdo.



Patikrinkite, ar krepšys ComfortLift yra tuščias ir užfiksuotas pakeltoje padėtyje.



Nešvarūs filtri ir užsikimšę purkštuvai pablogina plovimo rezultatus. Reguliariai tikrinkite šias dalis ir, jei reikia, išvalykite.

- Pasirūpinkite, kad stiklinės nesiliestų viena su kita.
- Lengvus indus sudėkite į viršutinį krepšelį. Pasirūpinkite, kad indai būtū stabilūs.
- Įrankius ir mažus daiktus sudėkite į stalo įrankių stalčių.
- Perkelkite viršutinį krepšį į aukštesnę padėtį, kad į apatinį krepšį galėtumėte sudėti didelius daiktus.
- Prieš paleisdami programą patikrinkite, ar laisvai juda purkštuvu alkūnės.

9.6 Krepšių išėmimas

1. Prieš išimdami iš prietaiso, palaukite, kol valgymo reikmenys atvės. Karštus daiktus lengva sugadinti.
2. Pirmiausia iškraukite apatinį krepšį, po to – viršutinį



Programai pasibaigus ant prietaiso vidinių paviršių vis dar gali būti likę vandens.

10.1 Machine Care

Machine Care – tai programa, skirta optimaliam prietaiso vidaus valymui. Ja pašalinamos susidarę kalkių nuosėdos ir susikaupę riebalai.

Kai prietaisas nustato, kad reikalingas valymas, įsijungia indikatorius . Paleiskite programą Machine Care prietaiso vidui valyti.

Kaip paleisti Machine Care programą



Prieš paleisdami Machine Care programą, išvalykite filtrus ir purkštuvus.

1. Naudokite specialiai indaplovėms skirtą kalkių šalinimo ar valymo priemonę. Laikykitės ant pakuotės

pateiktų instrukcijų. Nedėkite indų į krepšius.

2. Nuspauskite ir maždaug 3 sekundes palaikykite  ir  ir **AUTO Sense**.

Mirksi indikatoriai  ir . Valdymo skydelyje matysite programos trukmę.

3. Uždarykite prietaiso dureles programos paleidimui. Programai pasibaigus, išsijungia indikatorius .

10.2 Vidaus valymas

- Prietaiso vidų valykite drėgna minkšta šluoste.
- Nenaudokite šveičiamųjų produktų, šveitimo kempinių, aštrių įrankių, stiprių cheminių medžiagų, metalinių šveistukų arba tirpiklių.
- Vieną kartą per savaitę švariai nuvalykite dureles ir guminę tarpinę.
- Jei norite, kad prietaisas veiktų neprikaištingai, bent kartą per du mėnesius specialia indaplovėms skirta valymo priemone išvalykite visą indaplovę. Vadovaukitės visais ant gaminio pakuotės pateiktais nurodymais.
- Jei norite pasiekti optimalių rezultatų, paleiskite programą Machine Care.

10.3 Pašalinių daiktų išėmimas

Po kiekvieno indaplovės naudojimo patikrinkite filtrus. Pašaliniai daiktai (pvz., stiklo, plastiko, kaulų gabalėliai ar dantų krapštukai ir pan.) mažina plovimo efektyvumą ir gali sugadinti vandens išleidimo siurbį.



DĖMESIO

Jeigu pašalinių daiktų negalite išimti, kreipkitės į įgaliotąjį techninės priežiūros centrą.

1. Išrinkite filtrą, kaip nurodyta šiame skyriuje.
2. Rankomis išimkite bet kokius pašalinius nešvarumus.
3. Surinkite filtrus, kaip nurodyta šiame skyriuje.

10.4 Valymas iš išorės

- Nuvalykite prietaisą drėgna, minkšta šluoste.
- Naudokite tik neutralius ploviklius.
- Nenaudokite šveičiamųjų produktų, šveitimo kempinių arba tirpiklių.

10.5 Filtrų valymas

Filtro sistemą sudaro 3 dalys.

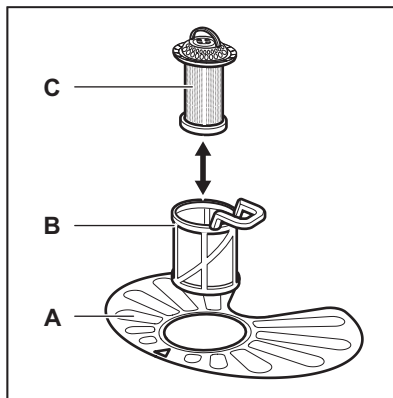

1. Pasukite filtrą (B) prieš laikrodžio rodyklę ir ištraukite jį.

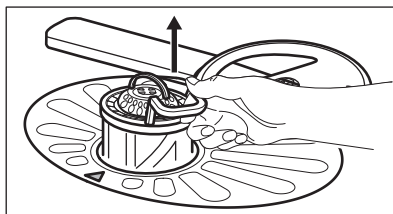
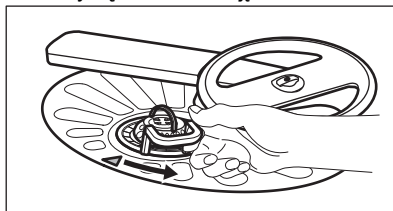

2. Išimkite filtrą (C) iš filtro (B).
3. Išimkite plokščiąjį filtrą (A).

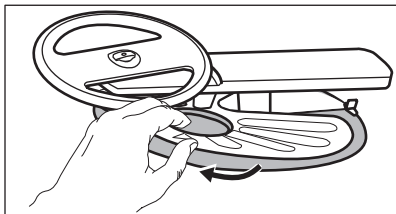

4. Išplaukite filtrus.

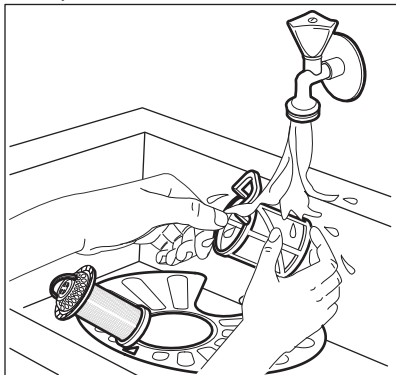

5. Įsitinkinkite, kad nėra maisto likučių ar nešvarumų ant ar aplink rinktuvės kraštą.
6. Vėl įdėkite plokščiąjį filtrą (A). Įsitinkinkite, kad jis taisyklingai įdėtas po 2 kreiptuvais.

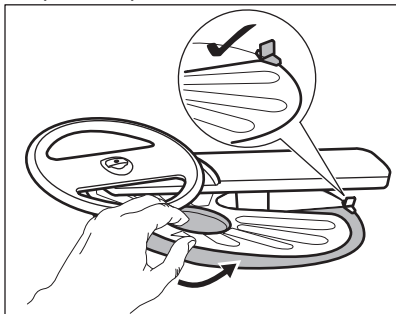

7. Vėl surinkite filtrus (B) ir (C).
8. Vėl įdėkite filtrą (B) į plokščiąjį filtrą (A). Sukite pagal laikrodžio rodyklę, kol užsifiksuos.

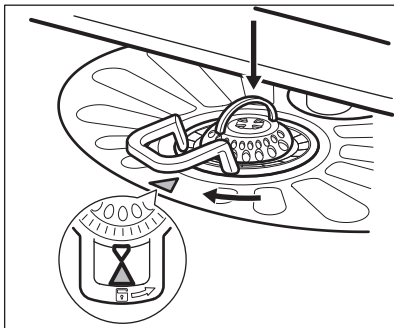

DĖMESIO

Dėl netinkamos filtrų padėties plovimo rezultatai gali būti blogi ir gali būti pažeistas prietaisas.

10.6 Apatinės purkštuvo alkūnės valymas

Rekomenduojame reguliariai valyti apatinę purkštuvo alkūnę, kad nešvarumai neužkimštų angų.

Užsikimšus angoms, plovimo rezultatai gali būti nepatenkinami.

1. Norėdami nuimti apatinį purkštuvą, patraukite jį aukštyn.

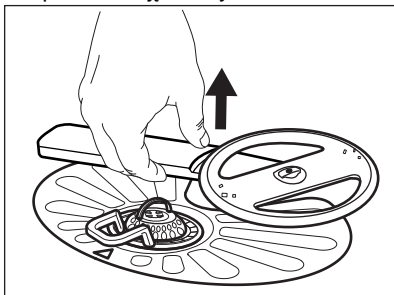

2. Išplaukite purkštuvo alkūnę po tekančiu vandeniu. Aštrių įrankiu, pavyzdžiui, dantų krapštuku, pašalinkite iš angų nešvarumus.

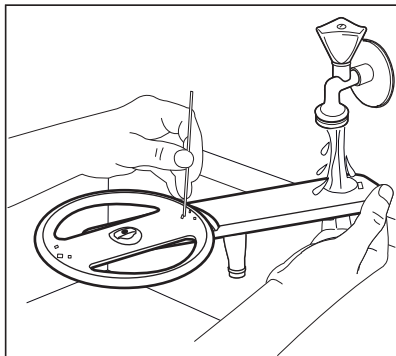

3. Norėdami vėl įdėti purkštuvą alkūnę, paspauskite ją žemyn.

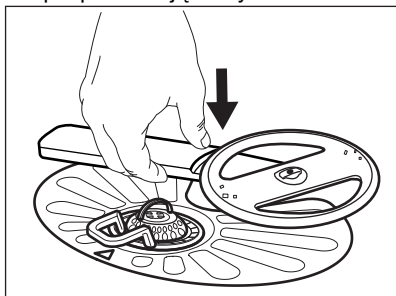

10.7 Viršutinės purkštuvų alkūnės valymas

Rekomenduojame reguliariai valyti viršutinę purkštuvų alkūnę, kad nešvarumai neužkimštų angų.

Užsikimšus angoms, plovimo rezultatai gali būti nepatenkinami.

1. Ištraukite viršutinį krepšį.
2. Norėdami atjungti purkštuvų alkūnę nuo krepšio, spauskite purkštuvų alkūnę aukštyn ir tuo pat metu sukite ją pagal laikrodžio rodyklę.

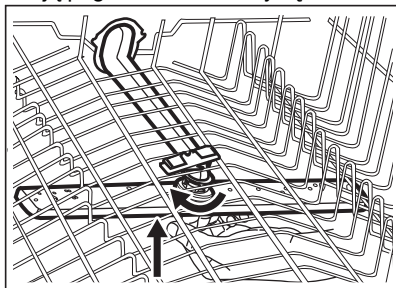

3. Išplaukite purkštuvų alkūnę po tekančiu vandeniu. Aštriu įrankiu, pavyzdžiui, dantų krapštuku, pašalinkite iš angų nešvarumus.

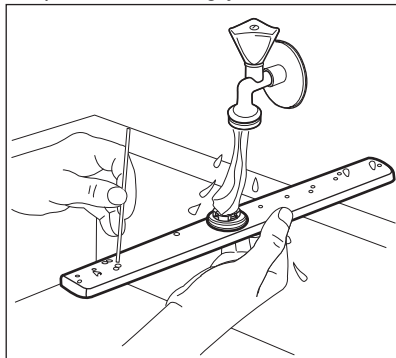

4. Norėdami atgal įdėti purkštuvų alkūnę, paspauskite ją aukštyn ir tuo pačiu metu sukite ją prieš laikrodžio rodyklę, kol užsifiksuos vietoje.

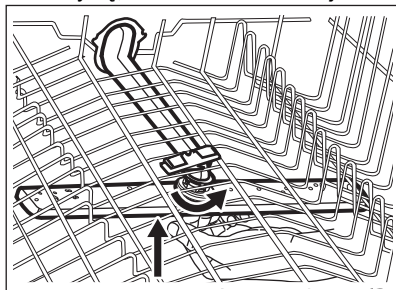

10.8 Viršutinės purkštuvų alkūnės valymas

Rekomenduojame reguliariai valyti viršutinę purkštuvų alkūnę, kad nešvarumai neužkimštų angų. Užsikimšus angoms, plovimo rezultatai gali būti nepatenkinami.

Viršutinė purkštuvų alkūnė sumontuota prietaiso lubose. Purkštuvų alkūnė (C) tiekimo vamzdyje (A) sumontuota naudojant montavimo elementą (B).

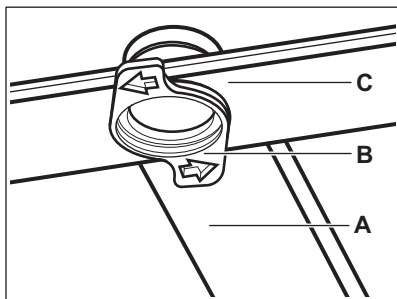

1. Atlaisvinkite ant slankiojančių stalo įrankių stalčiaus bėgelių šonų esančius stabdiklius ir ištraukite stalčių.

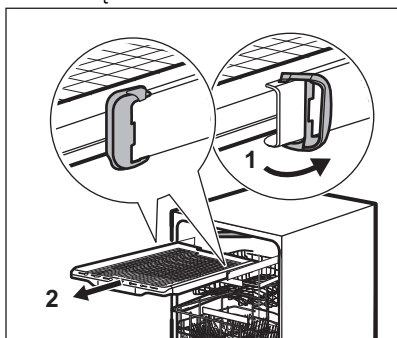

2. Perkelkite viršutinį krepšį į apačią, kad lengviau pasiektumėte purkštuvą alkūnę.
3. Atjunkite purkštuvą alkūnę (C) nuo tiekimo vamzdžio (A), pasukite

montavimo elementą (B) prieš laikrodžio rodyklę ir patraukite purkštuvą alkūnę žemyn.

4. Išplaukite purkštuvą alkūnę po tekančiu vandeniu. Aštriu įrankiu, pavyzdžiui, dantų krapštuku, pašalinkite iš angų nešvarumus. Plaukite angas tekančiu vandeniu, kad iš vidaus išplautumėte nešvarumus.

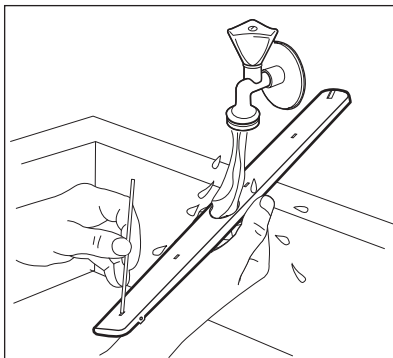

5. Norėdami vėl įdėti purkštuvą alkūnę (C), į ją įdėkite montavimo elementą (B) ir pritvirtinkite jį tiekimo vamzdyje (A), pasukdami laikrodžio rodyklės judėjimo kryptimi. Įsitinkinkite, kad montavimo elementas užsifiksavo.
6. Uždėkite stalo įrankių stalčių ant slankiojančių bėgelių ir užblokuokite stabdiklius.

11. TRIKČIŲ DIAGNOSTIKA



ĮSPĖJIMAS!

Netinkamai suremontavus prietaisą gali kilti pavojus naudotojo saugumui. Bet kokius remonto darbus turi vykdyti tik kvalifikuoti meistras.

Daugelį iškilusių problemų galima išspręsti patiems, nesikreipiant į įgaliojimą priežiūros centrą.

Informacijos apie galimas problemas rasite toliau pateiktoje lentelėje.

Kai kurių trikčių atveju, valdymo skydelyje rodomas klaidos kodas.

Sutrikimas ir klaidos kodas	Galima priežastis ir sprendimas
Nepavyksta įjungti prietaiso.	<ul style="list-style-type: none"> • Patikrinkite, ar maitinimo laido kištukas prijungtas prie elektros maitinimo tinklo. • Patikrinkite, ar saugiklio dėžėje esantis saugiklis neperdegė.
Programa nepasileidžia.	<ul style="list-style-type: none"> • Patikrinkite, ar tinkamai uždarytos prietaiso durelės. • Jeigu nustatytas atidėtas paleidimas, atšaukite paleidimo nustatymą arba palaukite, kol baigsis atskaitos laikas. • Prietaisas regeneruoja vandens minkštiklio dervą. Procedūros trukmė – maždaug 5 min.
Prietaisas neprisipildo vandens. Valdymo skydelyje matysite i10 arba i11 .	<ul style="list-style-type: none"> • Patikrinkite, ar vandens čiaupas atidarytas. • Patikrinkite, ar pakankamas tiekiamo vandens slėgis. Susisiekite su vietine vandens tiekimo kompanija. • Patikrinkite, ar neužsikimšęs vandens čiaupas. • Patikrinkite, ar neužsikimšęs vandens tiekimo žarnos filtras. • Patikrinkite, ar vandens tiekimo žarna nėra susiraizgiusi ar užsilenkusi.
Iš prietaiso neišbėga vanduo. Valdymo skydelyje matysite i20 .	<ul style="list-style-type: none"> • Patikrinkite, ar neužsikimšo praustuvo čiaupas. • Patikrinkite, ar neužsikimšusi vidaus filtro sistema. • Patikrinkite, ar vandens tiekimo žarna nėra susiraizgiusi ar užsilenkusi.
Veikia apsauga nuo vandens nutekėjimo. Valdymo skydelyje matysite i30 .	<ul style="list-style-type: none"> • Uždarykite vandens čiaupą. • Patikrinkite, ar prietaisas tinkamai įrengtas. • Patikrinkite, ar krepšiai įdėti taip, kaip nurodyta naudotojo vadove.
Vandens lygio jutiklio triktis. Valdymo skydelyje matysite i41 - i44 .	<ul style="list-style-type: none"> • Patikrinkite, ar švarūs prietaiso filtrai. • Išjunkite ir įjunkite prietaisą.
Plovimo arba vandens išleidimo siurblio triktis. Valdymo skydelyje matysite i51 - i59 arba i5A - i5F .	<ul style="list-style-type: none"> • Išjunkite ir įjunkite prietaisą.
Vandens temperatūra prietaise yra per aukšta arba sugedo temperatūros jutiklis. Valdymo skydelyje matysite i61 arba i69 .	<ul style="list-style-type: none"> • Įsitikinkite, kad tiekiamo vandens temperatūra neviršija 60 °C. • Išjunkite ir įjunkite prietaisą.
Prietaiso techninė triktis. Valdymo skydelyje matysite iC0 arba iC3 .	<ul style="list-style-type: none"> • Išjunkite ir įjunkite prietaisą.

Sutrikimas ir klaidos kodas	Galima priežastis ir sprendimas
Per didelis vandens lygis prietaise. Valdymo skydelyje matysite iF1 .	<ul style="list-style-type: none"> • Išjunkite ir įjunkite prietaisą. • Patikrinkite, ar švarūs prietaiso filtrai. • Patikrinkite, ar išleidimo žarna įrengta tinkamame aukštyje. Žr. įrengimo instrukciją.
Veikiantis prietaisas kelis kartus išsijungia ir vėl įsijungia.	<ul style="list-style-type: none"> • Tai normalus veikimas. Taip užtikrinami optimalūs plovimo rezultatai ir taupoma energija.
Programa trunka per ilgai.	<ul style="list-style-type: none"> • Jeigu nustatyta atidėto paleidimo parinktis, atšaukite ją arba palaukite, kol pasibaigs laiko atskaita. • Suaktyvinus parinktį programos trukmė padidės.
Rodoma programos trukmė skiriasi nuo programos trukmės, nurodytos sąnaudų verčių lentelėje.	<ul style="list-style-type: none"> • Žr. sąnaudų verčių lentelę skyriuje „Programos pasirinkimas“.
Valdymo skydelyje rodomas bendras atskaitos laikas padidės, tačiau peršoks beveik į programos pabaigą.	<ul style="list-style-type: none"> • Tai nėra gedimas. Prietaisas veikia tinkamai.
Pro prietaiso dureles šiek tiek sunkiasi vanduo.	<ul style="list-style-type: none"> • Prietaisas stovi nelygiai. Atlaisvinkite arba užveržkite reguliuojamas kojeles (jeigu taikytina). • Nesucentruotos prietaiso durelės. Sureguliuokite galines kojeles (jeigu taikytina).
Sunku uždaryti prietaiso dureles.	<ul style="list-style-type: none"> • Prietaisas stovi nelygiai. Atlaisvinkite arba užveržkite reguliuojamas kojeles (jeigu taikytina). • Stalo įrankiai išsikišę iš krepšių.
Plovimo ciklo metu atsидaro prietaiso durelės.	<ul style="list-style-type: none"> • Įjungta AirDry funkcija. Galite išjungti funkciją. Žr. „Pagrindiniai nustatymai“.
Iš prietaiso vidaus sklinda barškėjimas arba bildesys.	<ul style="list-style-type: none"> • Įrankiai netinkamai sudėti į krepšius. Žr. įrankių dėjimo į krepšį instrukciją. • Patikrinkite, ar laisvai sukasi purkštuvų alkūnės.
Suveikė grandinės pertraukiklis.	<ul style="list-style-type: none"> • Vienu metu naudojama daug prietaisų, kuriems nepakanka elektros galios. Patikrinkite elektros skaitiklio galias arba išjunkite vieną iš naudojamų prietaisų. • Įvyko prietaiso elektros sistemos gedimas. Kreipkitės į įgaliotąjį aptarnavimo centrą.

Patikrinę prietaisą išjunkite jį ir vėl įjunkite. Jei sutrikimo pašalinti nepavyksta, kreipkitės į įgaliotąjį aptarnavimo centrą.

Dėl nenurodytų klaidų kodų kreipkitės į įgaliotąjį aptarnavimo centrą.

**ĮSPĖJIMAS!**





Mes nerekomenduojame naudoti prietaiso, kol sutrikimas nėra galutinai pašalintas. Atjunkite prietaisą nuo elektros maitinimo lizdo ir nejunkite jo, kol nepašalinsite sutrikimo.

11.1 Gaminio numerio kodas (PNC)

Jeigu kreipiatės į įgaliotąjį techninės priežiūros centrą, Jums reikės pateikti savo prietaiso gaminio numerio kodą.

PNC galima rasti ant prietaiso durelių esančioje techninių duomenų plokštelėje. Jūs taip pat PNC galite rasti ant valdymo skydelio.

Prieš tikrindami PNC, įsitikinkite, kad prietaisas veikia programos pasirinkimo režimu.

1. Nuspauskite vienu metu ir maždaug 3 sekundes palaikykite  ir  **AUTO Sense**. Ekrane rodomas Jūsų prietaiso PNC.
2. Norėdami išjungti PNC rodinį, vienu metu paspauskite ir maždaug 3 sekundes palaikykite  ir  **AUTO Sense**. Prietaise vėl įjungiamas programos pasirinkimo režimas.

11.2 Plovimo ir džiovavimo rezultatai nėra patenkinami

Trikitis	Galima priežastis ir sprendimas
Prasti plovimo rezultatai.	<ul style="list-style-type: none"> • Žr. „Kasdienis naudojimas“, „Patarimai“ ir informacinį lapelį apie indų dėjumą į krepšį. • Naudokite intensyvesnio plovimo programą. • Aktyvinkite ExtraPower parinktį, kad pagerintumėte pasirinktos plovimo programos rezultatus. • Išvalykite purkštukus ir filtrą. Žr. skyrių „Valymas ir priežiūra“.
Prasti džiovavimo rezultatai.	<ul style="list-style-type: none"> • Indai per ilgai buvo palikti prietaiso viduje. Aktyvinkite AirDry funkciją, kad nustatytumėte automatinį durelių atidarymą ir pagerintumėte džiovinimą. • Nėra skalavimo priemonės arba jos dozė per maža. Pripildykite skalavimo priemonės dalytuvą arba nustatykite didesnę skalavimo priemonės dozę. • Galima priežastis – skalavimo priemonės kokybė. • Visuomet naudokite skalavimo priemonę, net jei naudojate universalias tabletes. • Plastikinius indus gali tekti nusausti rankšluosčiu. • Šioje programoje nėra džiovavimo fazės. Žr. skyrių „Programų apžvalga“.
Ant stiklinių ir kitų indų matomi balti drižiai arba melsvos dėmės.	<ul style="list-style-type: none"> • Prietaisas naudoja per daug skalavimo priemonės. Nustatykite mažesnę skalavimo priemonės dozę. • Naudojama per daug ploviklio.
Ant stiklinių ir kitų indų matomos nudžiūvusios lašų ir kitos dėmės.	<ul style="list-style-type: none"> • Prietaisas naudoja nepakankamą skalavimo priemonės kiekį. Pasirinkite didesnę skalavimo priemonės lygį. • Galima priežastis – skalavimo priemonės kokybė.
Prietaiso vidus drėgnas.	<ul style="list-style-type: none"> • Tai nėra prietaiso defektas. Drėgmė kondensuojasi ant prietaiso sienelių.

Triktis	Galima priežastis ir sprendimas
Plovimo metu susidaro neįprastai daug putų.	<ul style="list-style-type: none"> • Naudokite tik specialiai indaplovėms skirtą ploviklį. • Pamėginkite kito gamintojo ploviklį. • Prieš plaudami indus neskalauskite jų po tekančiu vandeniu.
Ant įrankių matomi rūdžių dryžiai.	<ul style="list-style-type: none"> • Vandenyje per didelis kiekis druskos. Žr. skyrių „Vandens minkštiklis“. • Kartu sudėti sidabriniai ir nerūdijančio plieno įrankiai. Nedėkite sidabrinųjų įrankių šalia nerūdijančio plieno įrankių.
Programai pasibaigus, dalytuve lieka ploviklio.	<ul style="list-style-type: none"> • Ploviklio tabletė užstrigo dalytuve, todėl vanduo jos neišplovė. • Vanduo ploviklio iš dalytuvo neišplauna. Patikrinkite, ar neužsiblokavo purkštuvo alkūnės ir ar neužsikimšę purkštukai. • Patikrinkite, ar krepšiuose sudėti indai netrukdo atsidaryti ploviklio dalytuvo dangteliui.
Nemalonus kvapas prietaiso viduje.	<ul style="list-style-type: none"> • Žr. skyrių „Vidaus valymas“. • Įdėkite kalkių šalinimo priemonės ar indaplovėms skirto valiklio ir paleiskite Machine Care programą.
Ant indų, vidinės durelių pusės ir prietaiso viduje matomos kalkių nuosėdos.	<ul style="list-style-type: none"> • Per mažas druskos kiekis, patikrinkite papildymo indikatorius. • Atsilaisvinęs druskos skyrelio dangtelis. • Naudojamas kietas vandentiekio vanduo. Žr. skyrių „Vandens minkštiklis“. • Naudokite druską ir pasirinkite vandens minkštiklio regeneracijos funkciją, net jei naudojate universalias tabletes. Žr. skyrių „Vandens minkštiklis“. • Paleiskite Machine Care programą naudodami indaplovėms skirtą kalkių nuosėdų šalinimo priemonę. • Jei kalkių nuosėdų pašalinti nepavyktų, išvalykite indaplovę naudodami tam tinkamas valymo priemones. • Išmėginkite kitą ploviklį. • Kreipkitės į ploviklio gamintoją.
Indai dulsvi, išblukę arba nudaušti.	<ul style="list-style-type: none"> • Prietaise plaukite tik indaplovei pritaikytus indus. • Būkite atsargūs dėdami indus į krepšį ir juos išimdami. Žr. informacinį lapelį, kaip tinkamai indus sudėti į krepšį. • Dužius daiktus dėkite į viršutinį krepšį. • Aktyvinkite GlassCare parinktį, kad užtikrintumėte stiklinių ir trapių indų saugumą.



Kitų galimų priežasčių ieškokite skyriuje „**Prieš naudojantis pirmąkart**“, „**Kasdienis naudojimas**“ arba „**Patarimai**“.

12. TECHNINĖ INFORMACIJA

Matmenys	Plotis, aukštis, gylis (mm)	596 / 818 - 898 / 550
Elektros prijungimas ¹⁾	Įtampa (V)	220–240
	Dažnis (Hz)	50
Tiekiamo vandens slėgis	barai (mažiausias ir didžiausias)	0.5 - 10
	MPa (mažiausias ir didžiausias)	0.05 - 1.0
Vandens tiekimas	Šaltas arba karštas vanduo ²⁾	iki 60 °C
Kiekis	Vietos nustatymai	14

¹⁾ Kitus parametrus rasite techninių duomenų lentelėje.

²⁾ Jeigu karštas vanduo tiekiamas alternatyvaus energijos šaltinio (pvz., saulės energijos jėgainių), naudokite karštą vandenį ir sumažinsite energijos sąnaudas.

12.1 Nuoroda į ES EPREL duomenų bazę

Su prietaisu pateiktoje energijos plokštelėje nurodytas QR kodas suteikia žiniatinklio nuorodą šio prietaiso registracijai ES EPREL duomenų bazėje. Išsaugokite energijos plokštelę kartu su naudotojo vadovu ir visais kitais su šiuo prietaisu pateiktais dokumentais, kad galėtumėte pasižiūrėti ateityje.

Su gaminio veikimu susijusią informaciją galima rasti ES EPREL duomenų bazėje naudojant nuorodą <https://eprel.ec.europa.eu> bei modelio pavadinimą ir gaminio numerį, kuriuos rasite prietaiso techninių duomenų lentelėje. Žr. skyrių „Gaminio aprašas“.

Papildomos informacijos apie energijos plokštelę rasite www.theenergylabel.eu.

13. APLINKOS APSAUGA

Atiduokite perdirbti medžiagas, pažymėtas šiuo ženklu . Išmeskite pakuotę į atitinkamą atliekų surinkimo konteinerį, kad ji būtų perdirbta. Padėkite saugoti aplinką bei žmonių sveikatą ir surinkti bei perdirbti elektros ir elektronikos prietaisų atliekas.

Neišmeskite šiuo ženklu  pažymėtų prietaisų kartu su kitomis buitinėmis atliekomis. Atiduokite šį gaminį į vietos atliekų surinkimo punktą arba susisiekite su vietos savivaldybe dėl papildomos informacijos.

OBSAH

1. BEZPEČNOSTNÉ INFORMÁCIE.....	31
2. BEZPEČNOSTNÉ POKYNY.....	32
3. OPIS VÝROBKU.....	34
4. OVLÁDACÍ PANEL.....	35
5. VÝBER PROGRAMU.....	36
6. ZÁKLADNÉ NASTAVENIA.....	39
7. PRED PRVÝM POUŽITÍM.....	43
8. KAŽDODENNÉ POUŽÍVANIE.....	44
9. TIPY A RADY.....	47
10. STAROSTLIVOSŤ A ČISTENIE.....	49
11. RIEŠENIE PROBLÉMOV.....	53
12. TECHNICKÉ ÚDAJE.....	57
13. OCHRANA ŽIVOTNÉHO PROSTREDIA.....	58

NAVRHNUTÉ PRE VÁS

Ďakujeme, že ste si zakúpili spotrebič Electrolux. Vybrali ste si výrobok, ktorý vznikol na základe desaťročí odborných skúseností a inovácií. Dômyselný a štýlový – navrhnutý s dôrazom na váš komfort. Pri každom použití si môžete byť istí, že uvidíte skvelý výkon.

Vitajte vo svete Electrolux.

Navštívte našu stránku, kde nájdete:



Rady týkajúce sa používania, brožúry, návody na riešenie problémov a informácie o servise a opravách:

www.electrolux.com/support



Zaregistrujte si výrobok a využite tak ešte lepší servis:

www.registerelectrolux.com



Pre váš spotrebič si môžete zakúpiť príslušenstvo, spotrebný materiál a originálne náhradné diely:

www.electrolux.com/shop

STAROSTLIVOSŤ O ZÁKAZNÍKA A ZÁKAZNÍCKY SERVIS

Vždy používajte originálne náhradné diely.

Ak potrebujete kontaktovať autorizované servisné stredisko, uistite sa, že máte k dispozícii nasledujúce údaje: Model, číslo výrobku, sériové číslo.

Tieto informácie nájdete na typovom štítku.

 **Upozornenie / Výstražné a bezpečnostné informácie**

 **Všeobecné informácie a tipy**

 **Informácie o životnom prostredí**

Vyhradzujeme si právo na zmeny bez predchádzajúceho upozornenia.

1. ⚠ BEZPEČNOSTNÉ INFORMÁCIE

Pred inštaláciou a používaním spotrebiča si pozorne prečítajte priložený návod na používanie. Výrobca nezodpovedá za zranenia ani za škody spôsobené nesprávnou montážou alebo používaním. Tieto pokyny uskladnite na bezpečnom a prístupnom mieste, aby ste do nich mohli v budúcnosti nahliadnuť.

1.1 Bezpečnosť detí a zraniteľných osôb

- Tento spotrebič smú používať deti staršie ako 8 rokov a osoby so zníženou fyzickou, zmyslovou alebo psychickou spôsobilosťou alebo nedostatkom skúseností a znalostí, iba ak sú pod dozorom zodpovednej osoby alebo ak boli zodpovednou osobou poučené o bezpečnom používaní spotrebiča a rozumejú prípadným rizikám.
- Deti od 3 do 8 rokov a osoby s vysokou mierou postihnutia nesmú mať prístup k spotrebiču, pokiaľ nie sú pod nepretržitým dohľadom zodpovednej osoby.
- Deti do 3 rokov nesmú mať prístup k spotrebiču, pokiaľ nie sú pod nepretržitým dohľadom zodpovednej osoby.
- Nedovoľte deťom hrať sa so spotrebičom.
- Umývacie/pracie/čistiace prostriedky uschovávajúte mimo dosahu detí.
- Keď sú dvierka spotrebiča otvorené, nedovoľte deťom ani domácim zvieratám, aby sa k nemu priblížili.
- Deti nesmú spotrebič bez dozoru čistiť ani vykonávať žiadnu údržbu na spotrebiči.

1.2 Všeobecná bezpečnosť

- Tento spotrebič je určený na používanie v domácnostiach a podobných priestoroch, ako sú:
 - obytné budovy na farmách, kuchynské priestory pre zamestnancov v obchodoch, úradoch a v iných pracovných prostrediach;

- pre klientov v hoteloch, motelloch, penziónoch a iných ubytovacích zariadeniach.
- Nemeňte technické parametre tohto spotrebiča.
- Prevádzkový tlak vody (minimálny a maximálny) musí byť medzi 0.5 (0.05) / 10 (1.0) baru (MPa)
- Dodržiavajte maximálne množstvo 14 kompletov riadu.
- Ak je napájací kábel poškodený, musí ho vymeniť výrobca, ním autorizované servisné stredisko alebo podobne kvalifikované osoby, aby sa predišlo nebezpečenstvu.
- UPOZORNENIE: Nože a iný riad s ostrými hrotmi musia byť vložené do koša hrotmi dole alebo položené do vodorovnej polohy.
- Spotrebič nenechávajte s otvorenými dvierkami bez dozoru, aby ste predišli náhodnému šliapnutiu na ne.
- Pred vykonávaním údržby spotrebič vypnite a vytiahnite jeho zástrčku zo sieťovej zásuvky.
- Na čistenie spotrebiča nepoužívajte prúd vody pod vysokým tlakom a/alebo paru.
- Ak má spotrebič na základni vetracie otvory, nesmú byť zakryté napr. kobercom.
- Spotrebič pripojte do vodovodnej siete pomocou novej dodanej súpravy hadíc. Staré súpravy hadíc sa nesmú znovu použiť.

2. BEZPEČNOSTNÉ POKYNY

2.1 Inštalácia



VAROVANIE!

Tento spotrebič smie nainštalovať iba kvalifikovaná osoba.

- Odstráňte všetky obaly.
- Poškodený spotrebič neinštalujte ani nepoužívajte.
- Z bezpečnostných dôvodov spotrebič nepoužívajte, ak nie je správne nainštalovaný do nábytku určeného na zabudovanie.
- Dodržiavajte pokyny na inštaláciu dodané so spotrebičom.
- Vždy dávajte pozor, ak presúvate spotrebič, pretože je ťažký. Vždy používajte ochranné rukavice a uzavretú obuv.
- Spotrebič neinštalujte ani nepoužívajte na mieste, kde teplota môže klesnúť pod 0 °C.
- Spotrebič nainštalujte na bezpečné a vhodné miesto, ktoré spĺňa požiadavky na inštaláciu.



www.youtube.com/electrolux
www.youtube.com/aeg

How to install your 60 cm
Dishwasher Sliding Hinge



2.2 Elektrické zapojenie



VAROVANIE!

Nebezpečenstvo požiaru a zásahu elektrickým prúdom.

- Upozornenie: Tento spotrebič je určený na inštaláciu/pripojenie k uzemňovaciemu pripojeniu v budove.
- Uistite sa, že parametre na typovom štítku sú kompatibilné s elektrickým napätím zdroja napájania.
- Vždy používajte správne nainštalovanú zásuvku odolnú proti nárazom.
- Nepoužívajte viaczásuvkové adaptéry ani predĺžovacie káble.
- Uistite sa, že zástrčka a prívodný elektrický kábel nie sú poškodené. Ak prívodný elektrický kábel spotrebiča treba vymeniť, túto operáciu smie urobiť iba pracovník autorizovaného servisného strediska.
- Sieťovú zástrčku pripojte do sieťovej zásuvky až po dokončení inštalácie. Po inštalácii sa uistite, že máte prístup k sieťovej zástrčke.
- Spotrebič neodpájajte ťahaním za napájací kábel. Vždy ťahajte za sieťovú zástrčku.
- Tento spotrebič je vybavený 13 A sieťovou zástrčkou. Ak je potrebné vymeniť poistku sieťovej zástrčky, použite iba 13 A ASTA (BS 1362) poistku (Iba Veľká Británia a Írsko).

2.3 Pripojenie na vodovodné potrubie

- Vodné hadice nesmiete poškodiť.
- Pred pripojením k novým potrubiam alebo potrubiam, ktoré sa dlho nepoužívali alebo boli opravené alebo vybavené novými zariadeniami (vodomery atď.), nechajte vodu stiecť, kým nebude čistá a číra.
- Uistite sa, že prvého použitia spotrebiča alebo po ňom viditeľne neuniká voda.
- Prívodná hadica na vodu má bezpečnostný ventil a puzdro s vnútorným elektrickým káblom.

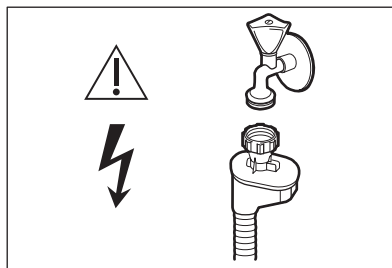

VAROVANIE!

Nebezpečné napätie.

- Ak je prívodná hadica poškodená, okamžite zatvorte vodovodný kohútik a vytiahnite zástrčku zo zásuvky elektrickej siete. Kontaktujte autorizované servisné stredisko, aby vymenili prívodnú hadicu.

2.4 Použitie

- Horľavé látky ani predmety, ktoré sú nasiaknuté horľavými látkami, nekladte do spotrebiča, do jeho blízkosti ani naň.
- Umývacie prostriedky sú nebezpečné. Dodržiavajte bezpečnostné pokyny na obale umývacích/pracích prostriedkov.
- Nepite a nehrajte sa s vodou v spotrebiči.
- Nevýberajte riad zo spotrebiča, kým sa neskončí program. Na riade môžu zostať zvyšky umývacieho prostriedku.
- Na otvorené dverka spotrebiča nekladte predmety ani nevyvíjajte tlak.
- Spotrebič môže vypustiť horúcu paru, ak otvoríte dverka počas behu programu.

2.5 Servis

- Ak treba dať spotrebič opraviť, obráťte sa na autorizované servisné stredisko. Používajte iba originálne náhradné diely.
- Nezabudnite, že vlastnoručná alebo neprofesionálna oprava môže mať bezpečnostné následky a mohla by spôsobiť zánik záruky.
- Nasledujúce náhradné diely budú k dispozícii po dobu 7 rokov od ukončenia predaja modelu: motor,

obehové a vypúšťacie čerpadlo, ohrievače a ohrevné telesá vrátane tepelných čerpadiel, potrubí a súvisiaceho vybavenia vrátane hadíc, ventilov, filtrov a systémov Aquastop, štrukturálne a vnútorné časti vzťahujúce sa na montážne súpravy dverí, dosky s plošnými spojmi, elektronické displeje, tlakové spínače, termostaty a senzory, softvér a firmvér vrátane resetovacieho softvéru. Upozorňujeme, že niektoré z týchto dielov môžu byť dostupné iba pre profesionálnych opravárov, a že nie všetky náhradné diely sú vhodné pre všetky modely.

- Nasledujúce náhradné diely budú k dispozícii po dobu 10 rokov od ukončenia predaja modelu: závesy a tesnenia dvierok, iné tesnenia, sprchovacie ramená, odtokové filtre, vnútorné rošty a plastové periférne diely, ako sú koše a veká.
- Informácie o žiarovke/žiarovkách vnútri tohto výrobku a náhradných

dieloch osvetlenia, ktoré sa predávajú samostatne: Tieto žiarovky sú navrhnuté tak, aby odolali extrémnym podmienkam v domácich spotrebičoch, ako napr. teplota, vibrácie, vlhkosť, alebo slúžia ako ukazovatele prevádzkového stavu spotrebiča. Nie sú určené na používanie iným spôsobom a nie sú vhodné na osvetlenie priestorov v domácnosti.

2.6 Likvidácia



VAROVANIE!

Nebezpečenstvo poranenia alebo udusenía.

- Spotrebič odpojte od elektrickej siete.
- Odrežte elektrický kábel a zlikvidujte ho.
- Odstráňte západku dvierok, aby ste zabránili uviaznutiu detí a domácich zvierat v spotrebiči.

3. OPIS VÝROBKU

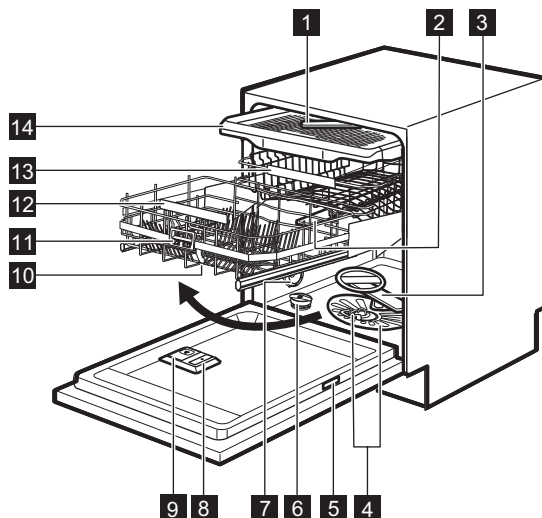

- 1** Stropné sprchovacie rameno
- 2** Horné sprchovacie rameno
- 3** Dolné sprchovacie rameno
- 4** Filtre

- 5** Typový štítok
- 6** Zásobník soli
- 7** Vetracie otvory
- 8** Dávkovač leštidla

- 9 Dávkovač umývacieho prostriedku
- 10 ComfortLift kôš
- 11 Páčka rukoväte
- 12 Rukoväť dolného koša

- 13 Horný kôš
- 14 Zásuvka na príbor

3.1 Beam-on-Floor

Beam-on-Floor sa obaví na podlahe pod dverkami spotrebiča.

- Pri spustení programu sa rozsvieti červený ukazovateľ. Zobrazuje sa počas celého programu.
- Zelený ukazovateľ sa rozsvieti po skončení programu.

- Červený ukazovateľ bliká pri poruche spotrebiča.



Funkcia Beam-on-Floor sa vypne, keď je spotrebič vypnutý.

4. OVLÁDACÍ PANEL

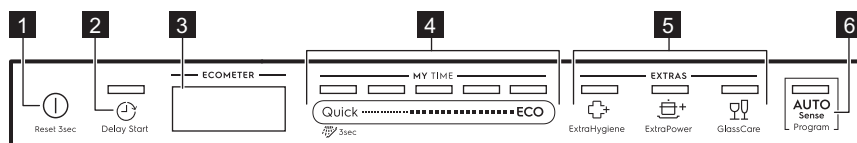

- 1 Tlačidlo Zap/Vyp/tlačidlo resetovania
- 2 Tlačidlo Delay Start
- 3 Displej
- 4 Výberový pásik MY TIME

- 5 Tlačidlá EXTRAS
- 6 Programové tlačidlo AUTO Sense

4.1 Displej

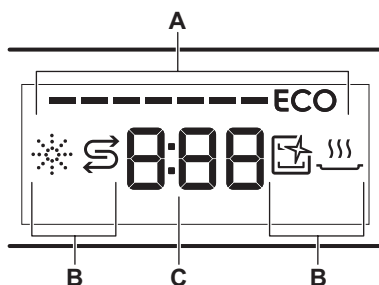

- A. ECOMETER
- B. Ukazovatele
- C. Indikátor času





4.2 ECOMETER



ECOMETER indikuje, ako výber programu ovplyvňuje spotrebu energie a vody. Čím viac segmentov svieti, tým je spotreba nižšia.

ECO indikuje výber najekonomickejšieho programu pre bežne znečistený riad v umývačke.

4.3 Indikátory

Indikátor	Popis
	Ukazovateľ stavu leštidla. Svieti, keď je potrebné doplniť leštidlo do dávkovača. Pozrite si časť „Pred prvým použitím“.
	Ukazovateľ soli. Svieti, keď je potrebné doplniť soľ do zásobníka. Pozrite si časť „Pred prvým použitím“.
	Indikátor Machine Care. Svieti, keď je potrebné vnútorné vyčistenie spotrebiča pomocou programu Machine Care. Pozrite si časť „Ošetrovanie a čistenie“.
	Ukazovateľ fázy sušenia. Svieti, keď je vybraný program s fázou sušenia. Bliká počas fázy sušenia. Pozrite si časť „Výber programu“.

5. VÝBER PROGRAMU

5.1 MY TIME

Výberový pásek MY TIME umožňuje zvoliť vhodný umývací cyklus na základe trvania programu.

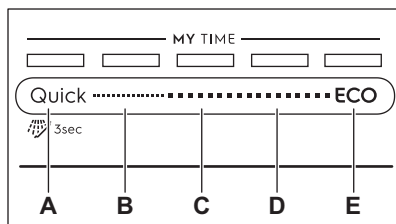

- A. • **Quick** je najkratší program (**30min**) vhodný na umytie náplne riadu s čerstvým a miernym znečistením.
-  **Predbežné opláchnutie (15min)** je program na oplachovanie zvyškov jedla z riadu. Zabráňuje tvorbe pachu v spotrebiči. Pri tomto programe nepoužívajte umývací prostriedok.
- B. **1h** je program vhodný na umytie náplne riadu s čerstvým a mierne zaschnutým znečistením.
- C. **1h 30min** je program vhodný na umytie a sušenie bežne znečisteného riadu.
- D. **2h 40min** je program vhodný na umytie a sušenie silno znečisteného riadu.

- E. **ECO** je najdlhší program, ktorý ponúka najúčinnejšie využitie vody a energie pri bežne znečistenom porceláne a príbore. Štandardný program pre skúšobne. ¹⁾

5.2 AUTO Sense

Program AUTO Sense automaticky upraví cyklus umývania riadu podľa typu náplne.

Spotrebič rozoznáva stupeň znečistenia a množstvo riadu v košoch. Upravuje teplotu a množstvo vody, ako aj trvanie programu.

5.3 EXTRAS

Výber programu môžete upraviť podľa vašich potrieb aktivovaním funkcie EXTRAS.

ExtraHygiene

 ExtraHygiene poskytuje hygienickejšie výsledky tým, že udržiava teplotu medzi 65 a 70 °C minimálne 10 minút počas poslednej fázy oplachovania.

¹⁾ Tento program slúži na posúdenie súladu s nariadením Komisie, ktorým sa stanovujú požiadavky na ekodizajn umývačiek riadu pre domácnosť (EÚ) č. 2019/2022.

ExtraPower

 ExtraPower zlepšuje výsledky umývania riadu vybraného programu. Voliteľná funkcia zlepšuje teplotu a trvanie umývania.

GlassCare

 GlassCare zabraňuje poškodeniu krehkej náplne, najmä skleneného riadu. Táto voliteľná funkcia zabraňuje prudkým zmenám teploty umývania zvoleného programu a znižuje ju na 45 °C.

5.4 Prehľad programov

Program	Náplň umývačky riadu	Stupeň znečistenia	Fázy programu	EXTRAS
Quick	Keramický riad, príbor	Čerstvé	<ul style="list-style-type: none"> • Umývanie riadu 50 °C • Priebežné oplachovanie • Záverečné opláchnutie 45 °C • AirDry 	<ul style="list-style-type: none"> • ExtraPower • GlassCare • ExtraHygiene
 Predbežné opláchnutie	Všetky	Všetky	<ul style="list-style-type: none"> • Predpranie 	Neuvádza sa
1h	Keramický riad, príbor	Čerstvé, mierne zaschnuté	<ul style="list-style-type: none"> • Umývanie riadu 60 °C • Priebežné oplachovanie • Záverečné opláchnutie 50 °C • AirDry 	<ul style="list-style-type: none"> • ExtraPower • GlassCare • ExtraHygiene
1h 30min	Porcelán, príbor, hrnce, panvice	Normálne, mierne zaschnuté	<ul style="list-style-type: none"> • Umývanie riadu 60 °C • Priebežné oplachovanie • Záverečné opláchnutie 55 °C • Sušenie • AirDry 	<ul style="list-style-type: none"> • ExtraPower • GlassCare • ExtraHygiene
2h 40min	Porcelán, príbor, hrnce, panvice	Normálne až ťažké, zaschnuté	<ul style="list-style-type: none"> • Predumytie • Umývanie riadu 60 °C • Priebežné oplachovanie • Záverečné opláchnutie 60 °C • Sušenie • AirDry 	<ul style="list-style-type: none"> • ExtraPower • GlassCare • ExtraHygiene

Program	Náplň umývačky riadu	Stupeň znečistenia	Fázy programu	EXTRAS
ECO	Porcelán, príbor, hrnce, panvice	Normálne, mierne zanečistené	<ul style="list-style-type: none"> • Predumytie • Umývanie riadu 50 °C • Priebežné oplachovanie • Záverečné opláchnutie 55 °C • Sušenie • AirDry 	<ul style="list-style-type: none"> • ExtraPower • GlassCare • ExtraHygiene
AUTO Sense	Porcelán, príbor, hrnce, panvice	Všetky	<ul style="list-style-type: none"> • Predumytie • Umývanie riadu 50 - 60 °C • Priebežné oplachovanie • Záverečné opláchnutie 60 °C • Sušenie • AirDry 	Neuvádza sa
Machine Care	Na čistenie vnútra spotrebiča. Pozri časť „Ošetrovanie a čistenie“.		<ul style="list-style-type: none"> • Čistenie 70 °C • Priebežné oplachovanie • Záverečné opláchnutie • AirDry 	Neuvádza sa

Hodnoty spotreby

Program 1) 2)	Voda (l)	Energia (kWh)	Trvanie (min)
Quick	10.4	0.600	30
Predbežné opláchnutie	5.1	0.040	15
1h	11.7	0.845	60
1h 30min	11.5	1.000	90
2h 40min	12.0	1.009	160
ECO	11	0.848	240
AUTO Sense	11.9	0.964	170
Machine Care	9.9	0.636	60

1) Hodnoty ovplyvňujú: tlak a teplota vody, kolísanie napätia v elektrickej sieti, voliteľné funkcie, množstvo riadu a stupeň jeho znečistenia.

2) Hodnoty pre iné programy ako ECO sú iba orientačné.

Informácie pre skúšobné ústavy

Ak chcete získať informácie potrebné na skúšanie výkonnosti (napr. podľa normy EN60436), pošlite e-mail na adresu:

info.test@dishwasher-production.com

Vo vašej žiadosti zahrňte číslo výrobku (PNC) uvedené na typovom štítku.

V prípade akýchkoľvek ďalších otázok ohľadom vašej umývačky si pozrite servisnú knižku dodanú s vašim spotrebičom.

6. ZÁKLADNÉ NASTAVENIA

Spotrebič môžete nakonfigurovať zmenou základných nastavení podľa vašich potrieb.

Číslo	Nastavenie	Hodnoty	Popis ¹⁾
1	Tvrdosť vody	Od úrovne 1L po úroveň 10L (predvolene: 5L)	Upravte úroveň zmäkčovača vody podľa tvrdosti vody vo vašej oblasti.
2	Úroveň leštidla	Od úrovne 0A po úroveň 6A (predvolene: 4A)	Upravte úroveň leštidla podľa požadovaného dávkovania.
3	Zvuk po dokončení	On Off (predvolene)	Zapnite alebo vypnite zvukový signál pre ukončenie programu.
4	Automatické otvorenie dvie-rok	On (predvolene) Off	Zapnite alebo vypnite AirDry.
5	Tóny tlačidiel	On (predvolene) Off	Zapnite alebo vypnite zvuk tlačidiel pri stlačení.
6	Najnovší výber programu	On Off (predvolene)	Zapnite alebo vypnite automatický výber najčastejšie používaného programu a voliteľných funkcií.

¹⁾ Podrobnosti nájdete v informáciách poskytnutých v tejto kapitole.

Základné nastavenia môžete zmeniť v režime nastavenia.

Keď je spotrebič v režime nastavenia, segmenty ECOMETER predstavujú dostupné nastavenia. Pre každé nastavenie bliká príslušný segment ECOMETER.

Poradie základných nastavení ponúkaných v tabuľke je tiež poradím nastavení na ECOMETER:

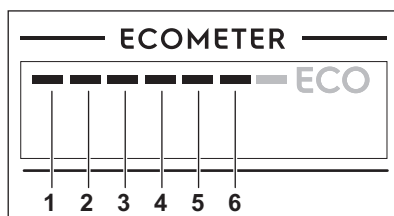

6.1 Režim nastavenia

Navigovanie v režime nastavenia

V režime nastavenia môžete navigovať pomocou MY TIME výberového pásika.

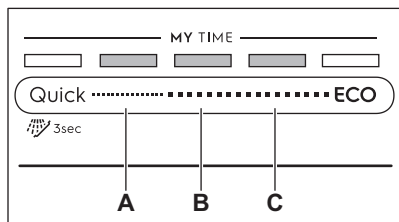

A. Tlačidlo **Predchádzajúci**

B. Tlačidlo **OK**

C. Tlačidlo **Ďalší**

Použite **Predchádzajúci** a **Ďalší** na prepínanie medzi základnými nastaveniami a zmenu ich hodnoty.

Použite **OK** na vstup do základného nastavenia a potvrdenie zmeny jeho hodnoty.

Vstup do režimu nastavenia

Pred spustením programu môžete vstúpiť do režimu nastavenia. Do režimu nastavenia nemôžete vstúpiť pri spustenom programe.

Na vstup do režimu nastavenia súčasne stlačte a podržte **Quick** a **ECO** na približne 3 sekundy.

Svetelné ukazovatele **Predchádzajúci**, **OK** a **Ďalší** svietia.

Zmena nastavenia

Skontrolujte, či je spotrebič v režime nastavenia.

1. Pomocou **Predchádzajúci** alebo **Ďalší** vyberte segment **ECOMETER** určený pre príslušné nastavenie.

- Segment **ECOMETER** určený pre príslušné nastavenie zabliká.
 - Na displeji sa zobrazí hodnota aktuálneho nastavenia.
2. Stlačením **OK** vstúpte do nastavenia.
 - Segment **ECOMETER** určený pre príslušné nastavenie svieti. Ostatné segmenty sú vypnuté.
 - Hodnota aktuálneho nastavenia bliká.
 3. Stlačením **Predchádzajúci** alebo **Ďalší** zmeňte hodnotu.
 4. Stlačením **OK** potvrdíte nastavenie.
 - Nové nastavenie sa uloží do pamäte.
 - Spotrebič sa vráti na zoznam základných nastavení.
 5. Súčasne stlačte a približne 3 sekundy podržte stlačené tlačidlá **Quick** a **ECO**, aby ste opustili režim nastavenia.

Spotrebič sa vráti do režimu výberu programu.

Tieto nastavenia sa uložia, kým ich opäť nezmeníte.

6.2 Zmäkčovač vody

Zmäkčovač vody odstraňuje minerály z pritekajúcej vody, ktoré by inak mali škodlivý vplyv na výsledky umývania a na spotrebič.

Čím vyšší je obsah týchto minerálov, tým tvrdšia je voda. Tvrdosť vody je meraná na ekvivalentnej stupnici.

Zmäkčovač vody sa musí nastaviť v závislosti od tvrdosti vody vo vašej lokalite. Váš miestny vodohospodársky orgán vám môže dodať informácie o tvrdosti vody vo vašej lokalite. Nastavte správnu úroveň zmäkčovača vody na zaistenie dobrých výsledkov umývania.

Tvrdosť vody

Nemecké stupne (°dH)	Francúzske stupne (°fH)	mmol/l	Clarke stupne	Úroveň zmäkčovača vody
47 - 50	84 - 90	8.4 - 9.0	58 - 63	10
43 - 46	76 - 83	7.6 - 8.3	53 - 57	9
37 - 42	65 - 75	6.5 - 7.5	46 - 52	8
29 - 36	51 - 64	5.1 - 6.4	36 - 45	7
23 - 28	40 - 50	4.0 - 5.0	28 - 35	6
19 - 22	33 - 39	3.3 - 3.9	23 - 27	5 1)
15 - 18	26 - 32	2.6 - 3.2	18 - 22	4
11 - 14	19 - 25	1.9 - 2.5	13 - 17	3
4 - 10	7 - 18	0.7 - 1.8	5 - 12	2
<4	<7	<0.7	< 5	1 2)

1) Pôvodné nastavenie.

2) Pri tejto úrovni nepoužívajte soľ.

Bez ohľadu na typ použitého umývacieho prostriedku nastavte vhodnú úroveň tvrdosti vody, aby zostal indikátor doplnenia soli aktívny.



Kombinované umývacie tablety s obsahom soli nie sú dostatočne účinné na zmäkčenie tvrdej vody.

Proces regenerácie

Pre správnu funkciu zmäkčovača vody je potrebná pravidelná regenerácia živice zmäkčovacieho zariadenia. Tento proces je automatický a je súčasťou bežnej prevádzky umývačky.

Keď bolo spotrebované predpísané množstvo vody (pozri hodnoty v tabuľke) od posledného procesu regenerácie, inicializuje sa nový proces regenerácie medzi finálnym opláchnutím a koncom programu.

Úroveň zmäkčovača vody	Množstvo vody (l)
1	250
2	100

Úroveň zmäkčovača vody	Množstvo vody (l)
3	62
4	47
5	25
6	17
7	10
8	5
9	3
10	3

V prípade vysokého nastavenia zmäkčovača vody k nemu môže dôjsť aj uprostred programu, pred oplachovaním (dvakrát za program). Inicializácia regenerácie nemá vplyv na trvanie cyklu, pokiaľ sa nevyskytne uprostred programu alebo na konci programu s krátkou fázou sušenia. V týchto prípadoch predlžuje regenerácia celkové trvanie programu o dodatočných 5 minút.

Následne môže opláchnutie zmäkčovača vody, ktoré trvá menej než 5 minút, začať v rovnakom cykle alebo na

začiatku ďalšieho programu. Táto činnosť zvyšuje celkovú spotrebu vody programu o dodatočné 4 litre a celkovú spotrebu energie programu o dodatočné 2 Wh. Oplachovanie zmäkčovača skončí s úplným vypustením.

Každé vykonané opláchnutie zmäkčovača (teoreticky viac ako jedno v rovnakom cykle) môže predĺžiť trvanie programu o ďalších 5 minút keď k nemu dôjde kedykoľvek na začiatku alebo uprostred programu.



Všetky hodnoty spotreby uvedené v tejto časti sú určené v súlade s aktuálne platným štandardom v laboratórnych podmienkach s tvrdosťou vody 2,5 mmol/l (zmäkčovač vody: úroveň 3) podľa nariadenia: 2019/2022 . Tlak a teplota vody ako aj kolísanie napätia v elektrickej sieti môžu tieto hodnoty zmeniť.

6.3 Úroveň dávkovania leštidla

Leštidlo pomáha osušiť riad bez škvŕn a usadenín. Uvoľňuje sa automaticky počas fázy horúceho oplachovania. Môžete nastaviť množstvo uvoľneného leštidla.

Keď je zásobník na leštidlo prázdny, rozsvieti sa ukazovateľ leštidla, aby vás upozornil na doplnenie leštidla. Ak sú výsledky sušenia uspokojivé pri používaní kombinovaných umývacích tabliet, môžete vypnúť dávkovač a ukazovateľ. Optimálnu účinnosť sušenia však dosiahnete len s použitím leštidla a so zapnutým ukazovateľom doplnenia.

Ak chcete deaktivovať dávkovač leštidla a ukazovateľ, nastavte úroveň leštidla na 0A.

6.4 Zvuk po dokončení

Môžete zapnúť zvukový signál, ktorý zaznie po skončení programu.



Zvukové signály zaznejú aj pri výskyte poruchy spotrebiča. Tieto signály nie je možné vypnúť.

6.5 AirDry

AirDry zlepšuje účinnosť sušenia. Počas fázy sušenia sa dvierka spotrebiča otvoria automaticky a ostanú pootvorené.

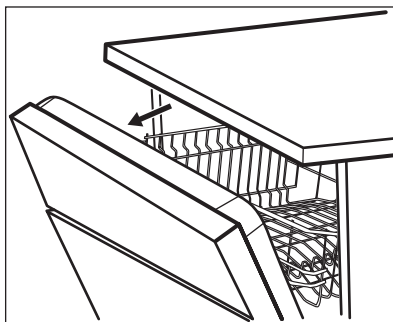

AirDry je automaticky aktivovaná pri všetkých programoch okrem programu Predbežné opláchnutie.

Trvanie fázy sušenia a čas otvorenia dvierok sa líšia podľa zvoleného programu a voliteľných funkcií.

Keď AirDry otvorí dvierka, na displeji sa zobrazí zostávajúci čas spusteného programu.



UPOZORNENIE!

Nepokúšajte sa o zatvorenie dvierok spotrebiča do 2 minút od automatického otvorenia. Mohlo by to spôsobiť poškodenie spotrebiča.



UPOZORNENIE!

Ak majú deti prístup k spotrebiču, odporúčame vypnúť AirDry. Automatické otváranie dvierok môže predstavovať nebezpečenstvo.



Keď AirDry otvorí dvierka, Beam-on-Floor nemusí byť úplne viditeľné. Ak chcete zistiť, či program skončil, pozrite sa na ovládací panel.

6.6 Tóny tlačidiel

Tlačidlá na ovládacom paneli vydávajú pri stlačení zvuk kliknutia. Tento zvuk môžete vypnúť.

6.7 Najnovší výber programu

Môžete nastaviť automatický výber najčastejšie používaného programu a voliteľných funkcií.

7. PRED PRVÝM POUŽITÍM

1. **Uistite sa, že aktuálna nastavená úroveň zmäkčovača vody zodpovedá tvrdości pritekajúcej vody. Ak nie, upravte úroveň zmäkčovača vody.**
2. Naplňte zásobník na soľ.
3. Naplňte dávkovač leštidla.
4. Otvorte vodovodný ventil.
5. Spustíte program Quick, aby ste odstránili prípadné zvyšky z výrobného procesu. Nepoužívajte umývací prostriedok a do košov nedávajte riad.

Po spustení programu spotrebič vykoná obnovenie účinnosti zmäkčovača vody, ktoré trvá až 5 minút. Fáza umývania začne až po skončení tohto procesu. Proces sa pravidelne opakuje.

7.1 Zásobník na soľ



UPOZORNENIE!

Používajte iba hrubozrnnú soľ určenú pre umývačky. Jemná soľ zvyšuje riziko korózie.

Soľ sa používa na regeneráciu v zmäkčovači vody a na zabezpečenie dobrých výsledkov umývania pri každodennom používaní.

Plnenie zásobníka na soľ



Uistite sa, že je kôš ComfortLift prázdny a uzamknutý v zdvihutej polohe.

1. Otočte viečko zásobníka na soľ doľava a vyberte ho.

Posledný program, ktorý skončil pred uložením vypnutia spotrebiča. Potom sa automaticky nastaví po zapnutí spotrebiča.

Keď je deaktivovaný výber posledného programu, predvoleným programom je ECO.

2. Do zásobníka na soľ nalejte 1 liter vody (iba keď dopĺňate soľ prvýkrát).
3. Do zásobníka na soľ nasypete soľ do umývačky (kým nebude plný).

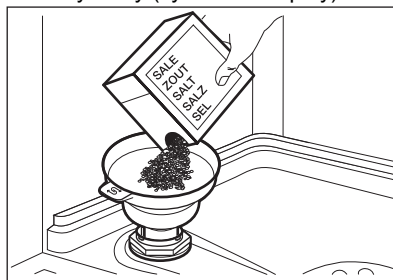

4. Opatrne potreste lievik za rukoväť, aby sa dostali dnu aj posledné granule.
5. Soľ z okolia otvoru zásobníka na soľ odstráňte.

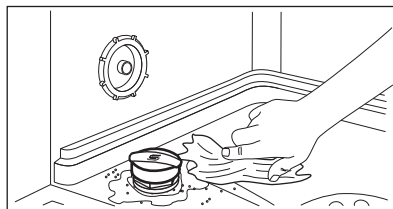

6. Zásobník na soľ zatvorte otočením veka zásobníka doprava.



UPOZORNENIE!

Pri naplňaní zásobníka na soľ z neho môže vyteciť voda a soľ. Po naplnení zásobníka na soľ okamžite spustíte najkratší program, aby ste predišli korózii. Do košíkov nedávajte riaden riad.

7.2 Návod na naplnenie dávkovača leštidla

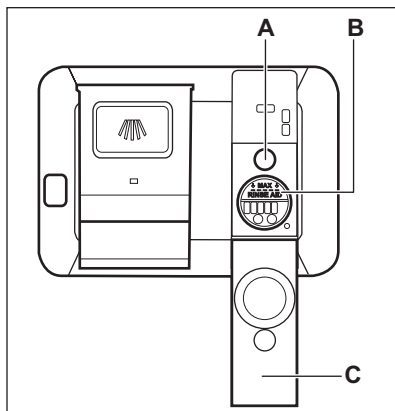

UPOZORNENIE!

Oddelenie (B) je len pre dávkovač leštidla. Nenapĺňajte ho umývacím prostriedkom.



UPOZORNENIE!

Používajte výhradne leštidlo špeciálne určené pre umývačky riadu.

1. Otvorte viečko (C).
2. Dávkovač (B) naplňte po značku „MAX“.
3. Rozliate leštidlo odstráňte handričkou, aby ste predišli tvorbe veľkého množstva peny.
4. Zatvorte viečko. Uistite sa, že viečko je zaistené.



Dávkovač leštidla naplňte, keď svieti ukazovateľ (A).

8. KAŽDODENNÉ POUŽÍVANIE

1. Otvorte vodovodný ventil.
2. Stlačte a podržte (1), kým sa spotrebič nezapne.
3. Naplňte zásobník na soľ, ak je prázdny.
4. Naplňte dávkovač leštidla, ak je prázdny.
5. Do košov vložte riad.
6. Pridajte umývací prostriedok.
7. Vyberte a spustíte program.
8. Po skončení programu zatvorte vodovodný kohútik.

8.1 ComfortLift



UPOZORNENIE!

Nesadajte si na stojan ani nevytvárajte nadmerný tlak na zaistený kôš.



UPOZORNENIE!

Neprekračujte maximálnu povolenú kapacitu náplne 18 kg.



UPOZORNENIE!

Uistite sa, že predmety nevytŕčajú z rámu koša, pretože tým môže dôjsť k poškodeniu predmetov a mechanizmu ComfortLift.

Mechanizmus ComfortLift umožňuje nadvihnúť dolný stojan (na druhú úroveň) a spustiť ho nadol pre jednoduché nakladanie a vyberanie riadu.

Naplnenie a vyprázdnenie dolného koša:

1. Nadvihnite kôš vytiahnutím stojana z umývačky za rúkoväť stojana. Nepoužívajte páčku rúkoväti.

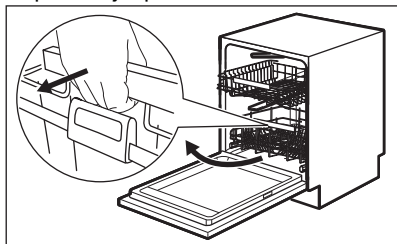

Kôš sa automaticky zaistí na hornej úrovni.

2. Opatrne vložte predmety do koša alebo ich vyberte (pozrite si leták o ukladaní riadu do košov).
3. Spustíte kôš nadol pripojením páčky rukoväti k rámu koša, ako je zobrazené nižšie. Nadvihnite páčku rukoväti úplne a rukoväť koša mierne, kým sa kôš neuvoľní na oboch stranách.

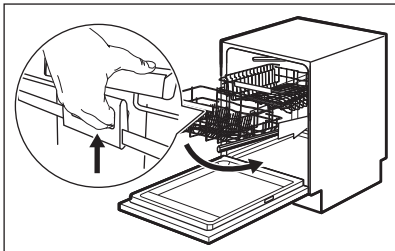

Keď je kôš odomknutý, zatlačte stojan nadol. Mechanizmus sa vráti do základnej polohy v dolnej úrovni. Existujú dva spôsoby spustenia koša nadol v závislosti od jeho naloženia:

- Pri plnej dávke tanierov mierne potlačte kôš nadol.
- Ak je kôš prázdny alebo spoločne naplnený, zatlačte kôš nadol.

8.2 Používanie umývacieho prostriedku

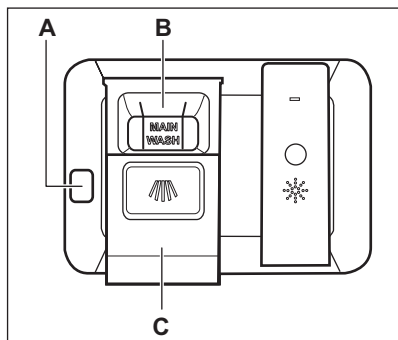

UPOZORNENIE!

Používajte výhradne umývacie prostriedky špeciálne určené pre umývačky riadu.

1. Stlačením tlačidla uvoľnenia (A) otvorte viečko (C).
2. Práškový umývacie prostriedok pridajte do priehradky (B).
3. Ak má program fázu predumytia, pridajte malé množstvo umývacieho prostriedku na vnútornú časť dvierok spotrebiča.
4. Zatvorte viečko. Uistite sa, že viečko je zaistené.



Informácie o dávkovaní umývacieho prostriedku nájdete v pokynoch výrobcu na obale výrobku. Na umývanie bežne znečisteného riadu zvyčajne postačí 20 - 25 ml gélového umývacieho prostriedku.



Horné konce dvoch vertikálnych rebriek v priehradke (B) ukazujú maximálnu úroveň naplnenia dávkovača géloom (max. 30 ml).

8.3 Výber a spustenie programu pomocou MY TIME výberového pásika

1. Posuňte prstom po MY TIME výberovom pásiku, aby ste zvolili vhodný program.
 - Svetelný ukazovateľ zvoleného programu svieti.
 - ECOMETER indikuje úroveň spotreby energie a vody.
 - Na displeji sa zobrazí trvanie programu.
2. V prípade potreby zapnite príslušnú funkciu EXTRAS.
3. Zatvorte dvierka spotrebiča a program sa spustí.

8.4 Zvolenie a spustenie programu Predbežné opláchnutie

1. Ak chcete zvoliť  Predbežné opláchnutie, stlačte a a podržte Quick na 3 sekundy.

- Svetelný ukazovateľ príslušného tlačidla svieti.
 - Svetelný ukazovateľ ECOMETER zhasne.
 - Na displeji sa zobrazí trvanie programu.
2. Zatvorte dvierka spotrebiča a program sa spustí.

8.5 Zapnutie EXTRAS

1. Vyberte program pomocou MY TIME výberového pásika.
2. Stlačte tlačidlo voliteľnej funkcie, ktorú chcete spustiť.
 - Svetelný ukazovateľ príslušného tlačidla svieti.
 - Na displeji sa zobrazí aktualizované trvanie programu.
 - ECOMETER indikuje aktualizovanú úroveň spotreby energie a vody.

 Požadované funkcie musíte pri pôvodnom nastavení zapnúť pred každým spustením programu. Ak je aktívovaný výber posledného programu, automaticky sa spolu s programom zapnú uložené voliteľné funkcie.

 Voliteľné funkcie nie je možné zapnúť či vypnúť pri spustenom programe.

 Nie všetky voliteľné funkcie sú navzájom kompatibilné.

 Zapnutie voliteľných funkcií často zvyšuje spotrebu energie a vody ako aj trvanie programu.

8.6 Spustenie programu AUTO Sense

1. Stlačte tlačidlo  .
 - Svetelný ukazovateľ príslušného tlačidla svieti.
 - Na displeji sa zobrazí maximálne možné trvanie programu.
2. Zatvorte dvierka spotrebiča a program sa spustí.

Spotrebič rozpozná typ náplne a nastaví vhodný umývací cyklus. Počas tohto cyklu sa niekoľkokrát aktivujú senzory a program sa môže predĺžiť oproti pôvodnému trvaniu.

8.7 Odloženie štartu programu

1. Zvoľte program.
2. Opakovane stláčajte tlačidlo , kým sa na displeji nezobrazí požadovaný čas odloženia (od 1 do 24 hodín). Svetelný ukazovateľ príslušného tlačidla svieti.
3. Zatvorte dvierka spotrebiča, aby sa spustilo odpočítavanie. Počas odpočítavania nemôžete zmeniť čas odloženia a voľbu programu. Keď sa odpočítavanie ukončí, program sa spustí.

8.8 Zrušenie posunutia štartu počas odpočítavania

Stlačte tlačidlo  a podržte ho stlačené približne 3 sekundy. Spotrebič sa vráti do režimu výberu programu.

 Ak zrušíte posunutý štart, bude potrebné znovu zvoliť program.

8.9 Zrušenie spusteného programu

Stlačte tlačidlo  a podržte ho stlačené približne 3 sekundy. Spotrebič sa vráti do režimu výberu programu.

 Pred spustením nového programu skontrolujte, či sa v dávkovači umývacieho prostriedku nachádza umývací prostriedok.

8.10 Otvorenie dvierok počas činnosti spotrebiča

Ak otvoríte dvierka pri spustenom programe, umývací cyklus sa pozastaví. Displej zobrazuje zostatkové trvanie programu. Po zatvorení dvierok bude

umývací cyklus pokračovať od momentu, v ktorom sa pozastavil.

Ak otvoríte dverka počas odpočítavania odloženého štartu, odpočítavanie sa pozastaví. Na displeji sa zobrazí aktuálny stav odpočítavania. Po zatvorení dveriek bude odpočítavanie pokračovať.

i Otvorenie dveriek počas činnosti spotrebiča môže ovplyvniť spotrebu energie a dĺžku trvania programu.

i Ak počas fázy sušenia dverka otvoríte na viac ako 30 sekúnd, spustený program sa skončí. Nestane sa tak pri otvorení dveriek funkciou AirDry.

9. TIPY A RADY

9.1 Všeobecne

Postupovanie podľa dole uvedených typov vám zaistí optimálnu účinnosť umývania a sušenia pri každodennom používaní a zároveň vám pomôže chrániť životné prostredie.

- Umytie riadu v umývačke podľa pokynov v návode na obsluhu reálne spotrebuje menej vody a energie ako pri ručnom umývaní riadu.
- Umývačku naplňte na plnú kapacitu, aby ste usporili vodu a energiu. Pre najlepšie výsledky umývania usporiadajte riad v košoch podľa pokynov v návode na obsluhu a neprepíňajte koše.
- Riad ručne neoplachujte. Zvyšuje to spotrebu vody a energie. Keď je to potrebné, zvolte program s fázou predumývania.
- Odstráňte väčšie zvyšky jedla z riadu a vyprázdňte hrnčeky a sklá pred ich vložením do spotrebiča.
- Kuchynský riad s pevne privareným alebo pripečeným jedlom pred umytím v spotrebiči namočte alebo mierne oškrabte.
- Uistite sa, že sa jednotlivé kusy riadu v košoch nedotýkajú ani neprekrývajú. Iba vtedy môže voda úplne dosiahnuť a umyť riad.

8.11 Funkcia Auto Off

Táto funkcia šetrí energiu vypnutím spotrebiča keď nie je v prevádzke.

Funkcia sa spustí automaticky:

- Keď sa skončí program.
- Po 5 minútach, ak sa nespustí program.

8.12 Koniec programu

Po skončení programu sa na displeji zobrazí **0:00**.

Funkcia Auto Off spotrebič automaticky vypne.

Všetky tlačidlá okrem tlačidla zapnutia/vypnutia sú neaktívne.

- Prostriedok do umývačky riadu, leštidlo a soľ môžete používať samostatne alebo môžete použiť kombinované umývacie tablety (napr. „Všetko v 1“). Postupujte podľa pokynov na balení.
- Zvoľte program podľa typu náplne a stupňa znečistenia. ECO ponúka najúspornejšie použitie vody a najnižšiu spotrebu energie.
- Na zabránenie tvorby vodného kameňa vnútri spotrebiča:
 - Zásobník na soľ v prípade potreby doplňte.
 - Používajte odporúčané dávkovanie umývacieho prostriedku a leštidla.
 - Skontrolujte, či sa nastavená úroveň zmäkčovača vody zhoduje s tvrdosťou vody vo vašej oblasti.
 - Postupujte podľa pokynov v kapitole „**Starostlivosť a čistenie**“.

9.2 Používanie soli, leštidla a umývacieho prostriedku

- Používajte iba soľ, leštidlo a umývací prostriedok pre umývačky. Iné výrobky by mohli spôsobiť poškodenie spotrebiča.

- V oblastiach s tvrdou a veľmi tvrdou vodou v záujme dosiahnutia optimálnych výsledkov umývania a sušenia odporúčame používať základný umývací prostriedok (prášok, gél, tablety bez prídavných funkcií), leštidlo a soľ samostatne.
- Umývacie tablety sa pri krátkych programoch nerozpustia úplne. Ak sa chcete vyhnúť zvyškom umývacích tabliet na kuchynskom riade, odporúčame, aby ste tablety používali pri dlhších programoch.
- Vždy používajte správne množstvo umývacieho prostriedku. Nedostatočné dávkovanie umývacieho prostriedku môže mať za následok neuspokojivé výsledky umývania a vrstvu tvrdej vody alebo bodky na riade. Používanie príliš veľkého množstva umývacieho prostriedku s mäkkou alebo zmäkčenou vodou spôsobuje zvyšky umývacieho prostriedku na riade. Množstvo umývacieho prostriedku upravte podľa tvrdosti vody. Pozrite si pokyny na obale umývacieho prostriedku.
- Vždy používajte správne množstvo leštidla. Nedostatočné dávkovanie leštidla znižuje výsledky sušenia. Používanie príliš veľkého množstva leštidla spôsobuje modrastý povlak na riade.
- Skontrolujte, či je úroveň zmäkčovača vody správna. Ak je úroveň príliš vysoká, zvýšené množstvo soli vo vode môže spôsobiť hrdzu na príbore.

9.3 Čo máte robiť, ak chcete prestať používať kombinované umývacie tablety

Skôr ako začnete používať osobitne umývací prostriedok, soľ a leštidlo, vykonajte nasledovné kroky:

1. Nastavte najvyššiu úroveň zmäkčovača vody.
2. Presvedčte sa, že zásobník na soľ a dávkovač leštidla sú plné.
3. Spustíte program Quick. Nepridávajte umývací prostriedok a do košov nedávajte riad.

4. Po skončení programu nastavte zmäkčovač vody podľa tvrdosti vody vo vašej oblasti.
5. Upravte dávkovanie leštidla.

9.4 Pred spustením programu

Pred spustením zvoleného programu sa uistite, že:

- Filtre sú čisté a správne namontované.
- Viečko zásobníka na soľ je upevnené.
- Sprchovacie ramená nie sú upchaté.
- V spotrebiči je dostatok soli a leštidla (pokiaľ nepoužívate kombinované umývacie tablety).
- Riad v košoch je umiestnený v správnej polohe.
- Program je vhodný pre daný typ riadu a stupeň jeho znečistenia.
- Použili ste správne množstvo čistiaceho prostriedku.

9.5 Vkladanie riadu do koša

- Vždy využite všetok priestor v košoch.
- V spotrebiči umývajte len riad, ktorý sa v ňom môže umývať.
- V spotrebiči neumývajte predmety vyrobené z dreva, rohoviny, hliníka, cínu a medi, keďže by mohli prasknúť, zvlniť sa, sfarbiť sa alebo erodovať.
- V spotrebiči neumývajte predmety, ktoré môžu absorbovať vodu (špongie, handričky).
- Duté predmety (šálky, poháre a panvice) umiestnite otvorom smerom nadol.
- Dávajte pozor, aby sa sklenené predmety navzájom nedotýkali.
- Lhké predmety umiestnite do vrchného koša. Zabezpečte, aby sa predmety voľne nehýbali.
- Malé predmety a príbor vložte do zásuvky na príbor.
- Premiestnite horný kôš nahor, aby ste do dolného koša umiestnili väčšie predmety.
- Pred spustením programu sa uistite, že sa sprchovacie ramená môžu voľne otáčať.

9.6 Vyprázdenie košov

1. Pred vybratím zo spotrebiča nechajte riad vychladnúť. Horúci riad sa ľahko poškodí.
2. Vyprázdnite najprv dolný kôš a potom horný kôš.



Po skočení programu môže ešte zostať voda na vnútorných povrchoch spotrebiča.

10. STAROSTLIVOSŤ A ČISTENIE



VAROVANIE!

Pred vykonávaním údržby inej než spustenie programu Machine Care spotrebič vypnite a vytiahnite jeho zástrčku zo sieťovej zásuvky.



Uistite sa, že je kôš ComfortLift prázdny a uzamknutý v zdvihnutej polohe.



Znečistené filtre a upchané sprchovacie ramená zhoršujú výsledky umývania. Pravidelne tieto prvky kontrolujte a v prípade potreby ich vyčistite.

10.1 Machine Care

Machine Care je program navrhnutý na čistenie vnútra spotrebiča s optimálnymi výsledkami. Odstraňuje vodný kameň a usadenú masť.



Keď spotrebič rozpozná potrebu čistenia, rozsvieti sa ukazovateľ . Spustíte program Machine Care, aby ste vyčistili vnútro spotrebiča.



Spustenie programu Machine Care



Pred spustením programu Machine Care vyčistite filtre a sprchovacie ramená.

1. Použite odstraňovač vodného kameňa alebo čistiaci prostriedok určený špeciálne pre umývačky. Postupujte podľa pokynov na balení. Do košíkov nedávajte žiaden riad.

2. Súčasne stlačte a približne 3 sekundy podržte stlačené tlačidlá  a .

Blikajú ukazovatele  A . Na displeji sa zobrazí trvanie programu.

3. Zatvorte dverka spotrebiča a program sa spustí.

Po skončení programu zhasne ukazovateľ .

10.2 Čistenie vnútra

- Vnútro spotrebiča vyčistíte mäkkou vlhkou handričkou.
- Nepoužívajte abrazívne prostriedky, drôtenky, ostré nástroje, silné chemikálie, drsné špongie ani rozpúšťadlá.
- Raz týždenne utrite dverka vrátane gumeného tesnenia.
- Aby ste zachovali výkon spotrebiča, použite minimálne raz za dva mesiace čistiaci produkt navrhnutý špeciálne pre umývačky. Postupujte podľa pokynov na obale výrobku.
- Pre optimálne výsledky čistenia spustíte program Machine Care.

10.3 Odstránenie cudzích predmetov

Po každom použití umývačky riadu skontrolujte filtre a odtok. Cudzie predmety (napr. kúsky skla, plast, kosti alebo špáradlá a pod.) znižujú čistiaci výkon a môžu spôsobiť poškodenie odtokového čerpadla.



UPOZORNENIE!

Ak nedokázate odstrániť cudzie predmety sami, kontaktujte autorizované servisné stredisko.

1. Demontujte filtračný systém podľa pokynov v tejto kapitole.

2. Manuálne odstráňte akékoľvek cudzie predmety.
3. Zmontujte filtračný systém podľa pokynov v tejto kapitole.

10.4 Vonkajšie čistenie

- Spotrebič čistite vlhkou mäkkou handričkou.
- Používajte iba neutrálne saponáty.
- Nepoužívajte abrazívne prostriedky, drôtenky ani rozpúšťadlá.

10.5 Čistenie filtrov

Filtračný systém sa skladá z 3 častí.

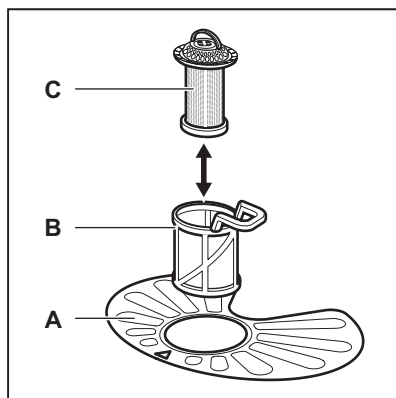

1. Filter (B) otočte doľava a vyberte ho.

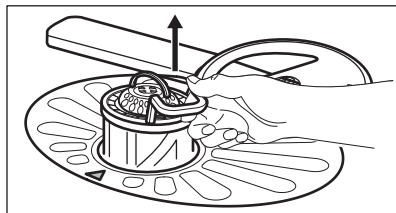
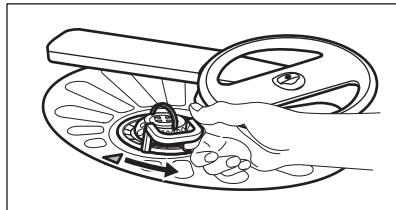

2. Filter (C) vyberte z filtra (B).
3. Vyberte plochý filter (A).

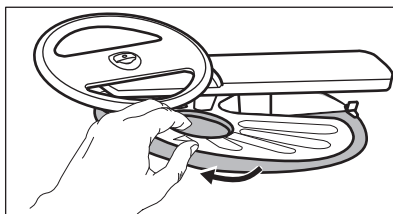

4. Filtre umyte.

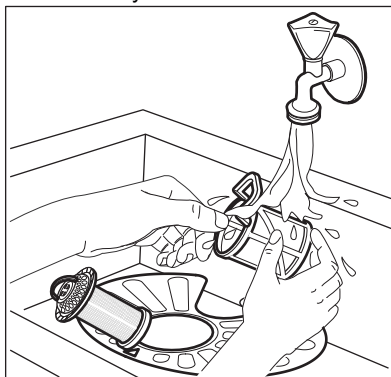

5. Uistite sa, či nie sú na odpadovej jame alebo v jej blízkosti zvyšky jedla alebo nečistoty.
6. Plochý filter dajte späť na miesto (A). Uistite sa, či ju úplne zasunutý pod 2 vodiacími lištami.

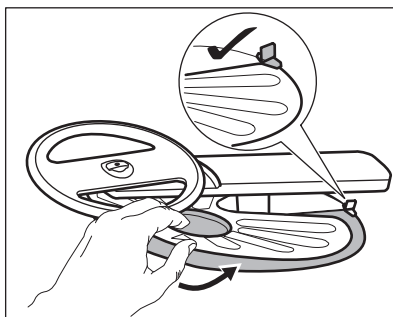

7. Namontujte filtre (B) a (C).
8. Filter (B) dajte späť do plochého filtra (A). Otáčajte ho doprava, kým nezacvakne.

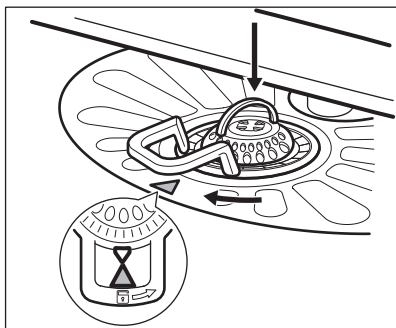

UPOZORNENIE!

Nesprávna poloha filtrov môže spôsobiť zlé výsledky umývania a poškodiť spotrebič.

10.6 Čistenie dolného sprchovacieho ramena

Dolné sprchovacie rameno vám odporúčame pravidelne čistiť, aby nedošlo k upchatiu otvorov nečistotami.

Upchaté otvory môžu spôsobiť neuspokojivé výsledky umývania.

1. Dolné sprchovacie rameno vyberte jeho potiahnutím nahor.

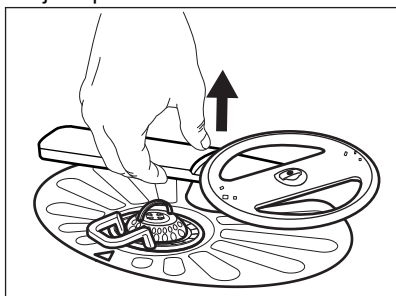

2. Sprchovacie rameno umyte pod tečúcou vodou. Z otvorov odstráňte čiastočky nečistôt pomocou predmetu s tenkým hrotom, napr. špáradla.

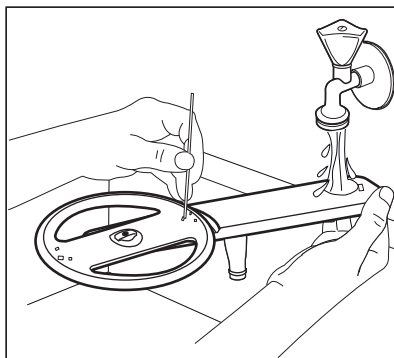

3. Sprchovacie rameno namontujte späť jeho zatlačením nadol.

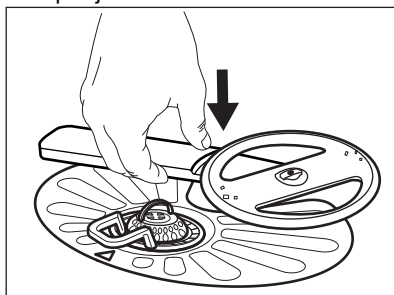

10.7 Čistenie horného sprchovacieho ramena

Horné sprchovacie rameno vám odporúčame pravidelne čistiť, aby nedošlo k upchatiu otvorov nečistotami.

Upchaté otvory môžu spôsobiť neuspokojivé výsledky umývania.

1. Vytiahnite horný kôš.
2. Na odpojenie sprchovacieho ramena od koša zatlačte sprchovacie rameno nahor a zároveň ho otáčajte v pravotočivom smere.

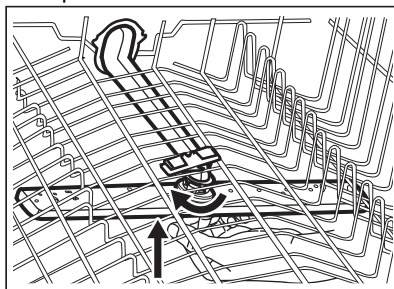

3. Sprchovacie rameno umyte pod tečúcou vodou. Z otvorov odstráňte čistočky nečistôt pomocou predmetu s tenkým hrotom, napr. špáradla.

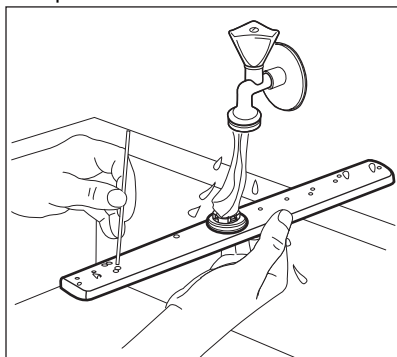

4. Na opätovné namontovanie sprchovacieho ramena zatlačte sprchovacie rameno nahor a zároveň ho otáčajte v ľavotočivom smere, kým nezapadne na miesto.

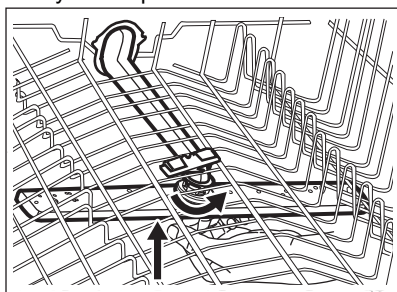

10.8 Čistenie stropného sprchovacieho ramena

Stropné sprchovacie rameno vám odporúčame čistiť pravidelne, aby nedošlo k upchatiu otvorov nečistotami. Upchaté otvory môžu spôsobiť neuspokojivé výsledky umývania.

Stropné sprchovacie rameno je umiestnené na strope spotrebiča. Sprchovacie rameno (C) je nainštalované na napájacej trubici (A) montážnym prvkom (B).

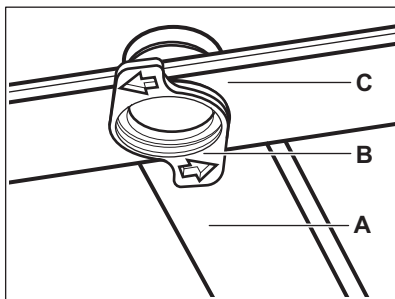

1. Uvoľníte zarážky na bokoch posuvných kolajničiek priehradky na príbor a vytiahnete zásuvku von.

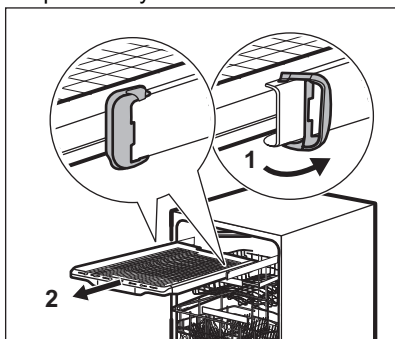

2. Premiestnite horný kôš na najnižšiu úroveň pre jednoduchší prístup k sprchovaciemu ramenu.
3. Na odpojenie sprchovacieho ramena (C) od napájacej trubice (A) otočte montážny prvok (B) doľava a potiahnite sprchovacie rameno nadol.
4. Sprchovacie rameno umyte pod tečúcou vodou. Z otvorov odstráňte čistočky nečistôt pomocou predmetu s tenkým hrotom, napr. špáradla. Otvory prepláchnite vodou, aby ste z vnútra zmyli častice nečistôt.

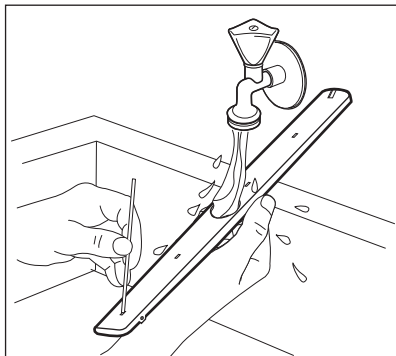

5. Na opätovnú inštaláciu sprchovacieho ramena (C) vložte montážny prvok (B) do sprchovacieho ramena a upevnite ho v napájacej trubici (A) otočením doprava. Skontrolujte, či montážny prvok zapadol na svoje miesto.
6. Nainštalujte priehradku na príbor na posuvné kolajničky a zablokujte zarážky.

11. RIEŠENIE PROBLÉMOV



VAROVANIE!

Nesprávna oprava spotrebiča môže predstavovať nebezpečenstvo pre používateľa. Všetky opravy musí vykonať kvalifikovaný personál.

Väčšinu problémov, ktoré sa vyskytnú, môžete vyriešiť bez toho,

aby ste kontaktovali autorizované servisné stredisko.

V tabuľke nižšie si pozrite informácie o možných problémoch.

Pri niektorých poruchách sa na displeji zobrazí výstražný kód.

Problém a výstražný kód	Možná príčina a riešenie
Spotrebič nie je možné zapnúť.	<ul style="list-style-type: none"> • Skontrolujte, či je sieťová zástrčka pripojená k sieťovej zásuvke. • Skontrolujte, či nie je v skrinke s poistkami poškodená poistka.
Program sa nespúšťa.	<ul style="list-style-type: none"> • Skontrolujte, či sú dvierka spotrebiča zatvorené. • Ak je nastavený odložený štart, zrušte nastavenie alebo počkajte na dokončenie odpočítavania. • Spotrebič obnovuje účinnosť zmäččovača vody. Tento postup trvá približne 5 minút.
Do spotrebiča nepriteká voda. Na displeji sa zobrazuje symbol i10 alebo i11 .	<ul style="list-style-type: none"> • Skontrolujte, či je vodovodný kohútik otvorený. • Skontrolujte, či nie je tlak prívodu vody príliš nízky. O túto informáciu požiadajte miestny vodohospodársky orgán. • Skontrolujte, či nie je vodovodný kohútik upchatý. • Skontrolujte, či nie je upchatý filter v odtokovej hadici. • Skontrolujte, či nie je prívodná hadica skrútená alebo ohnutá.

Problém a výstražný kód	Možná příčina a řešení
Spotřebič nevypúšťa vodu. Na displeji sa zobrazí i20 .	<ul style="list-style-type: none"> • Skontrolujte, či nie je sifón umývadla upchatý. • Skontrolujte, či nie je vnútorný filtračný systém upchatý. • Skontrolujte, či nie je odtoková hadica skrútená alebo ohnutá.
Aktivovalo sa zariadenie proti vytopeniu. Na displeji sa zobrazí i30 .	<ul style="list-style-type: none"> • Zatvorte vodovodný kohútik. • Skontrolujte, či je spotrebič správne nainštalovaný. • Skontrolujte, či sú koše naplnené podľa pokynov v návode na používanie.
Zlyhanie snímača zistenia výšky hladiny. Na displeji sa zobrazuje symbol i41 - i44 .	<ul style="list-style-type: none"> • Skontrolujte, či sú filtre čisté. • Spotrebič vypnite a znova zapnite.
Zlyhanie umývacieho alebo vypúšťacieho čerpadla. Na displeji sa zobrazuje symbol i51 - i59 alebo i5A - i5F .	<ul style="list-style-type: none"> • Spotrebič vypnite a znova zapnite.
Teplota vody vnútri spotrebiča je príliš vysoká alebo došlo ku zlyhaniu snímača teploty. Na displeji sa zobrazuje symbol i61 alebo i69 .	<ul style="list-style-type: none"> • Skontrolujte, či teplota privádzanej vody neprekročí 60 °C. • Spotrebič vypnite a znova zapnite.
Technické zlyhanie spotrebiča. Na displeji sa zobrazuje symbol iC0 alebo iC3 .	<ul style="list-style-type: none"> • Spotrebič vypnite a znova zapnite.
Hladina vody vnútri spotrebiča je príliš vysoká. Na displeji sa zobrazí iF1 .	<ul style="list-style-type: none"> • Spotrebič vypnite a znova zapnite. • Skontrolujte, či sú filtre čisté. • Skontrolujte, či je odtoková hadica inštalovaná v správnej výške nad podlahou. Pozrite si časť „Pokyny pre inštaláciu“.
Spotrebič sa počas prevádzky viackrát vypne a zapne.	<ul style="list-style-type: none"> • To je normálne. Prináša to optimálne výsledky umývania a úsporu energie.
Program trvá príliš dlho.	<ul style="list-style-type: none"> • Ak je nastavená voliteľná funkcia Odložený štart, zrušte ju alebo počkajte na dokončenie odpočítavania. • Zapnutie voliteľných funkcií predlži trvanie programu.
Zobrazené trvanie programu je iné než trvanie v tabuľke hodnôt spotreby.	<ul style="list-style-type: none"> • Pozrite si tabuľku hodnôt spotreby v kapitole „Výber programu“.

Problém a výstražný kód	Možná příčina a riešenie
Na displeji sa zvýši zostávajúci čas a preskočí takmer na koniec trvania programu.	<ul style="list-style-type: none"> • Nejde o poruchu. Spotrebič pracuje správne.
Z dvierok spotrebiča preteká malé množstvo vody.	<ul style="list-style-type: none"> • Spotrebič nie je vo vodorovnej polohe. Uvoľnite alebo utiahnite nastaviteľné nožičky (ak sú k dispozícii). • Dvierka spotrebiča nie sú vycentrované na nádrži. Upravte zadnú nožičku (ak je k dispozícii).
Dvierka spotrebiča sa ťažko zatvárajú.	<ul style="list-style-type: none"> • Spotrebič nie je vo vodorovnej polohe. Uvoľnite alebo utiahnite nastaviteľné nožičky (ak sú k dispozícii). • Z košov vyčnievajú časti riadu.
Počas cyklu umývania sa otvoria dvierka spotrebiča.	<ul style="list-style-type: none"> • Funkcia AirDry je zapnutá. Teraz môžete funkciu vypnúť. Pozrite si časť „Základné nastavenia“.
Štrkotavé alebo klepotavé zvuky z vnútra spotrebiča.	<ul style="list-style-type: none"> • Riad nie je správne vložený v košoch. Pozrite si leták o vkladaní riadu. • Zabezpečte, aby sa mohli sprchovacie ramená voľne otáčať.
Spotrebič spustí istič/prerušovač obvodu.	<ul style="list-style-type: none"> • Nedostatočná prúdová intenzita na súčasné napájanie všetkých používaných spotrebičov. Skontrolujte prúdovú intenzitu zásuvky a kapacitu merača alebo vypnite jeden z používaných spotrebičov. • Vnútoraná elektrická porucha spotrebiča. Obráťte sa na autorizované servisné stredisko.

Po kontrole spotrebič vypnite a zapnite. Ak problém pretrváva, obráťte sa na autorizované servisné stredisko.

O kódy alarmov, ktoré nie sú popísané v tabuľke, požiadajte autorizované servisné stredisko.



VAROVANIE!

Neodporúčame používať spotrebič, kým sa problém celkom nevyrieši. Spotrebič odpojte a opäť ho nezapájajte, kým si nebudete istí, že funguje správne.

PNC nájdete na typovom štítku na dvierkach spotrebiča. PNC môžete skontrolovať aj na ovládacom paneli.

Pred kontrolou PNC sa uistite, že je spotrebič v režime výberu programu.

1. Súčasne stlačte a približne 3

sekundy podržte stlačené tlačidlá a **AUTO** a Sense.

Na displeji sa zobrazí PNC vášho spotrebiča.

2. Zobrazenie PNC ukončíte súčasným stlačením a podržaním a a **AUTO a Sense na približne 3 sekundy.**

Spotrebič sa vráti do režimu výberu programu.

11.1 Kódové číslo výrobku (PNC)

Ak sa obráťte na autorizované servisné stredisko, musíte poskytnúť kódové číslo výrobku.

11.2 Výsledky umývania riadu a sušenia nie sú uspokojivé

Problém	Možná príčina a riešenie
Neuspokojivé výsledky umývania.	<ul style="list-style-type: none"> • Pozri časť „Každodenné používanie“, „Rady a tipy“ a leták o ukladaní riadu do košov. • Používajte intenzívnejšie umývacie programy. • Aktivujte voliteľnú funkciu ExtraPower na zlepšenie výsledkov umývania zvoleného programu. • Vyčistite dýzy sprchovacích ramien a filter. Pozri časť „Ošetrovanie a čistenie“.
Neuspokojivé výsledky sušenia.	<ul style="list-style-type: none"> • Riad ste nechali príliš dlho vnútri zatvoreného spotrebiča. Aktivujte voliteľnú funkciu AirDry na nastavenie automatického otvorenia dvierok a zlepšenie výsledkov sušenia. • Nedostatok leštidla alebo jeho nedostatočné dávkovanie. Naplňte dávkovač leštidla alebo nastavte jeho vyššie dávkovanie. • Príčinou môže byť kvalita leštidla. • Vždy používajte leštido, aj v prípade ak používate kombinované tablety. • Plastové predmety niekedy treba utrieť utierkou. • Program nemá fázu sušenia. Pozrite si časť „Prehľad programov“.
Na pohároch a riade sú biele šmuhy a modré usadeniny.	<ul style="list-style-type: none"> • Dávkovanie leštidla je príliš vysoké. Nastavte nižšie dávkovanie leštidla. • Množstvo umývacieho prostriedku je príliš veľké.
Na pohároch a riade sú škvrny a suché vodné kvapky.	<ul style="list-style-type: none"> • Množstvo uvoľneného leštidla nie je dostatočné. Nastavte vyššie dávkovanie leštidla. • Príčinou môže byť kvalita leštidla.
Vnútro spotrebiča je mokré.	<ul style="list-style-type: none"> • Nejde o poruchu spotrebiča. Vlhký vzduch kondenzuje na stenách spotrebiča.
Nezvyčajná pena počas umývania.	<ul style="list-style-type: none"> • Používajte umývací prostriedok špeciálne určený pre umývačky riadu. • Použite umývací prostriedok od iného výrobcu. • Nepredoplachujte riady pod tečúcou vodou.
Stopy hrdze na príbore.	<ul style="list-style-type: none"> • Vo vode v umývačke sa používa príliš veľa soli. Pozri časť „Zmäkčovač vody“. • Vložili ste spolu strieborný a antikorový príbor. Strieborné a antikorové riady neukladajte blízko seba.
Po skončení programu sú v dávkovači zvyšky umývacieho prostriedku.	<ul style="list-style-type: none"> • Tableta umývacieho prostriedku sa zasekla v dávkovači, a preto sa nerozpustila vo vode. • Voda nedokáže zmyť umývací prostriedok z dávkovača. Skontrolujte, či nie sú sprchovacie ramená zablokované ani upchaté. • Skontrolujte, či predmety v košoch nezabraňujú otvoreniu veka dávkovača umývacieho prostriedku.

Problém	Možná příčina a riešenie
Pachy vnútri spotrebiča.	<ul style="list-style-type: none"> • Pozri časť „Čistenie vnútra”. • Spustíte program Machine Care s odstraňovačom vodného kameňa alebo čistiacim prostriedkom určeným pre umývačky.
Nánosy vodného kameňa na riade, v nádrži a na vnútornej strane dvierok.	<ul style="list-style-type: none"> • Nízka úroveň dávkovania soli, skontrolujte ukazovateľ doplnenia. • Viečko zásobníka na soľ nie je upevnené. • Voda z vodovodu je tvrdá. Pozri časť „Zmäkčovač vody”. • Použite soľ a nastavte regeneráciu zmäkčovača vody aj pri použití kombinovaných umývacích tabliet. Pozri časť „Zmäkčovač vody”. • Spustíte program Machine Care s odstraňovačom vodného kameňa určeným pre umývačky. • Ak usadeniny vodného kameňa neboli odstránené, vyčistíte prístroj vhodnými čistiacimi prostriedkami. • Skúste iný umývací prostriedok. • Obráťte sa na výrobcu umývacieho prostriedku.
Matný, vyblednutý alebo poškodený riad.	<ul style="list-style-type: none"> • Skontrolujte, či v spotrebiči umývate iba riad vhodný do umývačky. • Koše nakladajte a vykladajte opatrne. Pozrite si leťák o vkladání riadu. • Krehké predmety vložte do horného koša. • Aktivujte voliteľnú funkciu GlassCare na zabezpečenie špeciálnej starostlivosti o sklenený a krehký riad.



Pozrite si ďalšie možné príčiny v častiach „Pred prvým použitím”, „Každodenné používanie” alebo „Rady a tipy”.

12. TECHNICKÉ ÚDAJE

Rozmery	Šírka/výška/hĺbka (mm)	596 / 818 - 898 / 550
Elektrické zapojenie ¹⁾	Napätie (V)	220 - 240
	Frekvencia (Hz)	50
Tlak prívodu vody	bar (minimum a maximum)	0.5 - 10
	MPa (minimum a maximum)	0.05 - 1.0
Prívod vody	Studená voda alebo teplá voda ²⁾	max. 60 °C

Kapacita	Nastavenia miesta	14
----------	-------------------	----

- 1) Ďalšie hodnoty si pozrite na typovom štítku.
- 2) Ak teplá voda pochádza z alternatívneho zdroja energie (napr. zo solárnych panelov), používajte prívod teplej vody, aby ste znížili spotrebu energie.

12.1 Odkaz na databázu EU EPREL

Čiarový kód na štítku energetických parametrov dodanom so spotrebičom poskytuje webový odkaz na registráciu tohto spotrebiča v EU EPREL databáze.

Štítok energetických parametrov si ponechajte na neskoršie nahliadnutie spolu s návodom na obsluhu a všetkými ďalšími dokumentmi poskytnutými s týmto spotrebičom.

V EU EPREL databáze môžete nájsť informácie ohľadom výkonu výrobku pomocou odkazu <https://eprel.ec.europa.eu> a názvu modelu a čísla výrobku, ktoré nájdete na typovom štítku spotrebiča. Pozrite si kapitolu „Popis výrobku“.

Podrobnejšie informácie o štítku energetických parametrov nájdete na stránke www.theenergylabel.eu.

13. OCHRANA ŽIVOTNÉHO PROSTREDIA

Materiály označené symbolom  odovzdajte na recykláciu. Obal hodte do príslušných kontajnerov na recykláciu. Chráňte životné prostredie a zdravie ľudí a recyklujte odpad z elektrických a elektronických spotrebičov. Nelikvidujte

spotrebiče označené symbolom spolu s odpadom z domácnosti.  Výrobok odovzdajte v miestnom recyklačnom zariadení alebo sa obráťte na obecný alebo mestský úrad.

www.electrolux.com/shop



117852051-A-472021

